

FOR A GOOD REASON

GRUNDIG

MICRO HiFi SYSTEM

UMS 4950 iP

tr

3 KURULUM VE GÜVENLİK

4 GENEL BAKIŞ

- 4 Hi-fi sistemi kumandaları
- 6 Uzaktan kumanda
- 8 Hi-fi sistemi ekranları

9 BAĞLANTI VE HAZIRLIK

- 9 Antenin bağlanması
- 9 Hoparlörlerin bağlanması
- 9 Harici cihazların bağlanması
- 9 USB hafıza çubuğunun bağlanması
- 10 Hafıza kartının takılması
- 10 Hafıza kartının çıkarılması
- 10 iPod/iPhone'un bağlanması
- 10 Kulaklıkların bağlanması
- 11 Elektrik prizine bağlantı
- 11 Uzaktan kumanda cihazına pilin takılması

12 JOG-SHUTTLE

- 12 Hi-fi sisteminin üzerindeki Jog-Shuttle düğmesinin işlevleri ve kullanılması

13 AYARLAR

- 13 FM radyo istasyonları için otomatik istasyon arama
- 13 Saatin manuel olarak ayarlanması
- 14 Radyo istasyonlarının ayarlanması ve kaydedilmesi
- 14 Ekran parlaklığının ayarlanması

15 GENEL FONKSİYONLAR

- 15 Açma ve kapatma
- 15 Giriş kaynağını seçme
- 15 Ses seviyesinin ayarlanması
- 15 Ses ayarlarının seçilmesi
- 16 Ses dengeleyicisinin ayarlanması (User) ...
- 16 Ultra Bas Sistemini açma ve kapatma...
- 16 Sesi kısma
- 16 Ekrandaki bilgileri büyütme

17 TUNER MODU

- 17 Tuner giriş kaynağını seçme
- 17 Ön ayarlıların seçilmesi
- 17 Stereo/mono alışı
- 17 RDS bilgisi

19 CD MODU

- 19 CD giriş kaynağını seçme
- 19 CD'lerin bölme yerleştirilmesi ve çalınması
- 19 Çalmayı duraklatma ve tekrar başlatma

- 20 Geçerli parçayı tekrar çalma
- 20 Başka parça seçme
- 20 Bir parçanın içindeki bir bölümü arama
- 20 Bir parçayı tekrarlama (Birini Tekrarla)
- 20 Bir CD'deki tüm parçaları tekrarlama (Tümünü Tekrarlama)
- 20 Bir albümdeki tüm dosyaları tekrarlama (sadece MP3/WMA)
- 20 Parçaların rasgele sırada çalınması
- 20 Her parçanın ya da dosyasının başlangıçlarının çalınması (Intro)
- 21 MP3/WMA görüntülenir
- 21 Çalma listesi oluşturma

22 iPod/iPhone MODU

- 22 Desteklenen iPod/iPhone modelleri
- 22 Bir iPod/iPhone cihazı içeriğinin çalınması
- 22 iPod/iPhone menüsüyle geçiş yapma
- 22 Geçerli parçayı tekrar çalma
- 23 Başka bir parçanın veya dosyanın seçilmesi
- 23 Bir parçanın veya dosyanın içindeki bir bölümün aranması

24 USB VE SD/SDHC/MMC MODU

- 24 Bir MP3 çalar ya da USB hafıza çubuğu içeriğinin çalınması
- 24 Bir SD/SDHC/MMC hafıza kartı içeriğinin çalınması
- 25 MMC/SD/SDHC veya USB üzerine kaydetme

26 AUX MODU

- 26 Harici bir kaynaktan dinlenmesi

27 ZAMANLAYICI MODU

- 27 Açma zamanlayıcısı
- 28 Anımsatıcı zamanlayıcısı
- 28 Uyku Zamanlayıcısı

29 BİLGİLER

- 29 Cihazın temizlenmesi
- 29 CD ünitesinin temizlenmesi
- 29 Çevre ile ilgili not
- 29 Teknik veriler
- 30 Made for iPod/iPhone
- 30 Lazerli cihazlar hakkında genel bilgi
- 31 Sorun Giderme

KURULUM VE GÜVENLİK

Lütfen sisteminizi kurarken aşağıdaki talimatları dikkate alın:

- Hi-fi sistemi, ses sinyallerinin çalınması için tasarlanmıştır. Bunun dışında bir amaçla kullanımına kesinlikle izin verilmez.
- Hi-fi sistemi duvar raflarına veya dolaplara kurmak istiyorsanız, lütfen yeterli düzeyde havalandırılmasını sağlayın. Hi-fi sisteminin yanlarında, üstünde ve arkasında en az 10 cm boşluk olmalıdır.
- Hi-fi sisteminizi gazete, masa örtüsü, perde vb. ile kapatmayın.
- Hi-fi sisteminizin kurulumunu yaparken, mobilyaların çoğu kez kimyasal katkı malzemesi ihtiva eden farklı vernik ve plastik maddelerle kaplanmış olduğunu unutmayın. Bu katkı maddeleri ünitenin ayak kısımlarında korozyona neden olabilir. Bu tür bir korozyon oluşması durumunda, mobilyanızın yüzeyinde çıkarılması zor veya imkansız lekeler oluşabilir.
- Hi-fi sistemi ani sıcaklık değişimlerine maruz kaldığında, örneğin soğuk bir ortamdan alınıp sıcak bir odaya getirildiğinde, kullanmadan önce en az iki saat bekleyin.
- Hi-fi sistemi, sadece ortamı kuru olan odalarda kullanılmak için tasarlanmıştır. Sistemi açık alanlarda kullanırsanız, damlama veya su sıçraması gibi neme sebep olabilecek durumlardan koruyun.
- Hi-fi sistemi çok soğuk veya çok sıcak havalarda kullanmayın.
- Hi-fi sisteminizi ısıtma ünitelerinin yakınına veya doğrudan güneş ışığına maruz kalacağı yerlere yerleştirmeyin; bu, soğutma sisteminizi zayıflatacaktır.
- Hi-fi sisteminin üstüne vazo gibi içerisinde sıvı bulunan eşyaları koymayın. Cihazın CD bölümüne yabancı madde sokmayın.
- Hi-fi sisteminin üstüne yanan mum gibi nesneleri koymayın.

- Hiçbir koşulda hi-fi sisteminin kasetini açmayın. Hatalı kullanımdan kaynaklanan hasarlarla ilgili garanti talepleri kabul edilmez.
- Gök gürültülü fırtınalar tüm elektrikli cihazlar için tehlikelidir. Hi-fi sistemi kapalı olsa bile, şebekeye ulaşacak bir yıldırım çarpması ile hasar görebilir. Şimşekli fırtınalarda daima elektrik fişini prizden çekin.
- Sürekli yüksek ses kullanıcının işitme duyusuna zarar verebilir.

Not:

- Cihaz açık haldeyken, onu başka bir cihaza bağlamayın. Bağlantılarını yapmadan önce diğer cihazları kapatmayı unutmayın.
- Sadece harici cihazları bağladıktan sonra cihazın fişini elektrik prizine takın. Elektrik fişinin kolay erişilebilir bir yerde olmasını sağlayın.

GENEL BAKIŞ

Hi-fi sistemi kumandaları

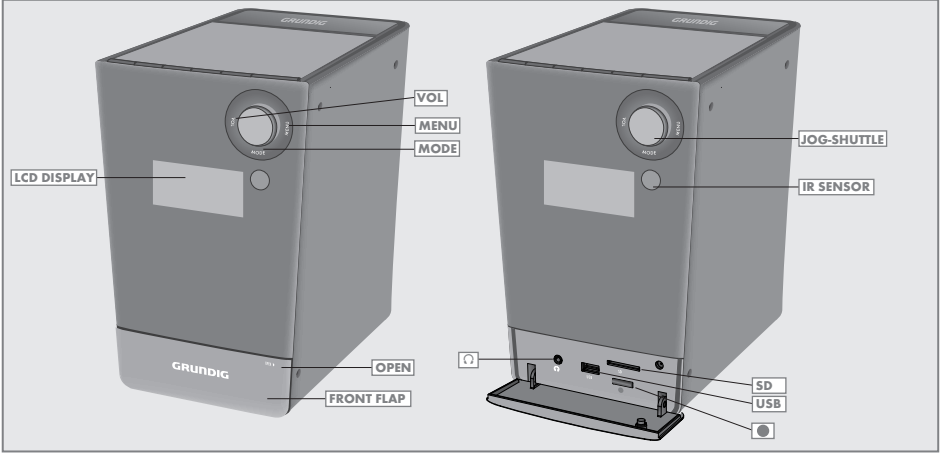

Cihazın ön kısmı

JOG-SHUTTLE İstedığınız seçeneği belirlemek için Jog-Shuttle düğmesini çevirin. Ses seviyesi ayarı, menü ya da ayar/mod fonksiyonu arasında dolaşmak için Jog-Shuttle düğmesine basın.

VOL Ses seviyesi göstergesi, cihaz ses seviyesi ayarındayken ya da ses modundayken yanar.

MODE Mode göstergesi, FM TUNER, CD, SD, USB, AUX, iPod/iPhone ve Ayar modlarını seçmek için cihaz ana menüde yanar.

MENU Menü göstergesi, farklı çalıştırma modları için cihaz kumanda menüsündeyken yanar.

■ Hi-fi sisteminin ekranı, daha fazla ayrıntı için lütfen "Hi-fi sistemi ekranları" bölümüne bakın.

● Uzaktan kumanda sinyalleri için infrared sensör.

Ön kapağın altında

🔊 Jaklı fişe (ø 3,5 mm) sahip bir stereo kulaklığı bağlamak için kullanılan kulaklık soketi. Kulaklık takıldığında hoparlörler otomatik olarak kapatılır.

USB MP3 çalar, USB hafıza çubuğu ya da kart okuma aparatı bağlamak için USB girişi.

SD Kart yuvası, bir hafıza kartı (SD ya da SDHC) takmak için.

● Kayıt düğmesi USB hafıza çubuğuna ya da SD/SDHC/MMC hafıza kartına kayıt işlemini başlatır veya sona erdirir.

GENEL BAKIŞ

Üst tarafta

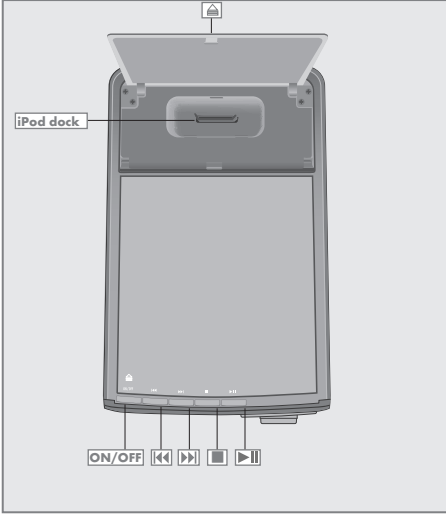

iPod/iPhone bölümü kapağını açar.

iPod Dock

iPod/iPhone bağlantısı içindir.

ON/OFF

Hi-fi sistemini bekleme moduna alır veya bekleme modundan çıkarır. Cihazın elektrik bağlantısını tamamen kesmenin tek yolu, fişi prizden çıkarmaktır.



Tuner modunda: ön ayarlı radyo istasyonunu seçer.

iPod/iPhone/MP3/WMA ya da CD modunda: Dosyaları ya da parçaları geriye doğru seçmek için kısa süreli basın.

Belirli bir yol için geriye doğru aramaya başlamak üzere basın ve basılı tutun.



Tuner modunda: ön ayarlı radyo istasyonunu seçer.

iPod/iPhone/MP3/WMA ya da CD modunda: dosyaları ya da parçaları ileriye doğru seçmek için kısa süreli basın. Belirli bir yol için ileriye doğru aramaya başlamak üzere basın ve basılı tutun.



Tuner modunda: FM stereo ve mono radyo yayını alışı arasında değişiklik yapar.

MP3/WMA veya CD modunda: Çalmayı durdurur/yarıda keser.

iPod/iPhone modunda: iPod/iPhone menüsünü geriye döndürür.

Cihazın arka kısmı

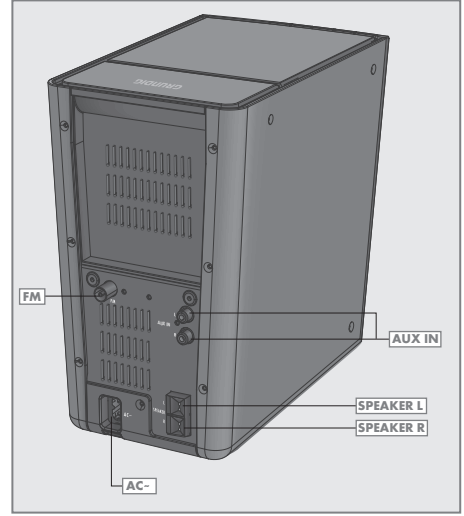

iPod/iPhone/MP3/WMA ya da CD modunda: çalmayı başlatır ve duraklatır. Jog-Shuttle düğmesinin seçimini onaylar.

FM

FM radyo alışına yönelik anten kablosu ya da kablo anteni için anten girişi.

AUX IN

Harici bir kaynak bağlamak için ses sinyali girişi.

SPEAKER L

Hoparlör kablosunu bağlama terminalleri, sol kanal.

SPEAKER R

Hoparlör kablosunu bağlama terminalleri, sağ kanal.

AC~

Güç kaynağı ünitesini bağlamak için.

Not

- Hi-fi sisteminin elektrik bağlantısını tamamen kesmenin tek yolu, fişi prizden çıkarmaktır.

GENEL BAKIŞ

Uzaktan Kumanda



- ⏻** Hi-fi sistemini bekleme moduna alır veya bekleme modundan seçilen en son giriş kaynağına geçiş yapar.
- M** FM Tuner, AUX, CD, SD, USB, iPod/iPhone modları için ses kaynağını seçer.
- +** Sesi ayarlar.
- ^ v** Menü seçenekleri yukarı ve aşağı kaydırır.
Tuner modunda: ileri ve geri frekans araması yapmak için basılı tutun; frekansı adım adım ileri ve geri almak için kısa süreyle basın.
- ▶||** Ayarları onaylar.
CD/USB/SD/iPod/iPhone modunda: Çalmayı başlatır ve duraklatır.
- ⏮⏭** Tuner modunda: ön ayarı seçer.
CD/USB/SD/iPod/iPhone modunda: dosyaları ya da parçaları ileriye veya geriye doğru seçmek için kısa süreli basın. Belirli bir yol için geriye doğru aramaya başlamak üzere basın ve basılı tutun.
- Çalmayı durdurur. Parça hafızasını silmek için iki kez basın.
iMENU Tuner modunda: Mono ve Stereo seçeneklerini değiştirir.
iPod/iPhone modunda: iPod/iPhone menüsünü geriye döndürür.
- PTY** Mevcut istasyon türünü çağırır.
- INT/ REP** CD/USB/SD/iPod/iPhone modunda: Stop konumunda, her parçanın girişini çalma; çalma işlevinde, bir parçayı, tüm CD'yi ya da bir albümü tekrar etmeyi seçmek arka arkaya basın.
Standby modunda: Alarm saati girişlerini başlatır ve ayarları onaylar.



PROG Tuner modunda: radyo istasyonlarını ön ayarlı istasyonlar olarak kaydeder.
CD/USB/SD modunda: parçaları veya dosyaları programlar ve çalma listesini görüntüler.
Standby modunda: saat ayarını başlatır ve onaylar.
iPod/iPhone modunda: iPod/iPhone menüsünü iletir veya menü öğesini etkinleştirir.

RAND Parçaların, tüm CD'nin ya da bir albümün içeriğini rasgele sırada çalar.

BRIGHT Ekranın parlaklığını dört seviyeden bir tanesine (parlak, orta, sönük, kapalı) değiştirir.

DISPLAY Tuner modunda: RDS bilgisi süresince döner.
CD/USB/SD/iPod/iPhone modunda: parça veya dosyalarda sağlanan bilgiler içerisinde geçiş yapar.
Ekran bilgilerini büyötmek için basın ve basılı tutun.

UBS Ultra bas sistemini açar ve kapatır.

DSC Ses ayarını seçer.

NAP Anımsatıcı zamanını ayarlar.

SLEEP Uyku zamanlayıcısını etkinleştirir/ devre dışı bırakır veya uyku zamanını seçer.

WEC Hafta sonu için açma zamanlayıcısı işlevini iptal eder veya etkinleştirir.

SNOOZE 90 dakikaya kadar alarm işlevini iptal eder.

 Hi-fi sisteminin hoparlörlerinin sesini tamamen kısar veya açar.

 Kayıt düğmesi USB hafıza çubuğuna ya da SD/SDHC/MMC hafıza kartına kayıt işlemini başlatır veya sona erdirir.

GENEL BAKIŞ

Hi-fi sistemi ekranları

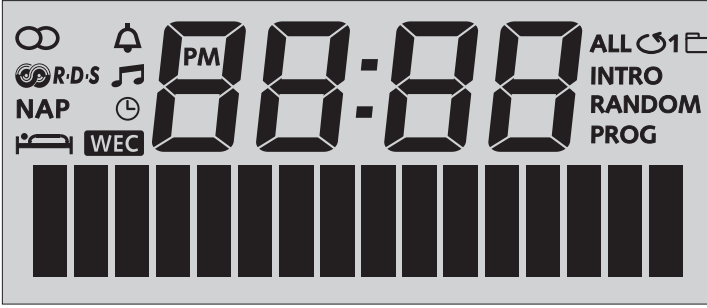

88.88

Güncel zamanı, toplam çalma süresini, kalan çalma süresini görüntüler.



Ses seviyesini ve ön ayarlı ses ayarlarını görüntüler. Hi-fi sistemin diğer etkin işlevlerini görüntüler.

Tuner modunda: frekans bandını ve frekansı, radyo sinyalinde RDS bilgisi bulunuyorsa istasyon adını ve istasyon türünü, kayıtlı bir radyo istasyonu ön ayarını görüntüler. CD/USB/SD modunda: dosyaların ya da parçaların toplam sayısını, mevcut dosyanın numarasını gösterir. ID3 etiket modunda ticiker metin.



Tuner modunda: bir stereo istasyonu alınmaktadır.



Hi-fi sistemi bir RDS istasyonu yayını alıyor.

NAP

Anımsatıcı zamanlayıcısı etkindir.



Uyku zamanlayıcısı etkindir.

PM

Saat modunda: 12H seçilirse PM gösterilir.



Sesli ikaz açma zamanlayıcısı etkindir.



Tuner/CD/USB/SD/iPod/iPhone açma zamanlayıcısı etkindir.



Hi-fi sistemi bir RDS zaman sinyali için beklediğinde yanıp söner. RDS zaman senkronizasyonu tamamlandığında yanar.

WEC

Hafta sonu açma zamanlayıcısı iptal edilmiştir.

ALL

CD/USB/SD modunda: tüm parça veya dosyalar tekrar çalınır.



CD/USB/SD modunda: geçerli parça veya dosyalar tekrar çalınır.



MP3/WMA modunda: mevcut albümdeki tüm dosyalar tekrar çalınır.

RANDOM

CD/USB/SD modunda: tüm parça veya dosyalar rasgele sırada çalınır.

INTRO

CD/USB/SD modunda: tüm parçaların ya da dosyaların ilk 10 saniyesi çalınır.

PROG

CD/USB/SD modunda: parçalar veya dosyalar programlanır. Tuner modunda: Tuner istasyonları manuel veya otomatik olarak programlanır.



CD/USB/SD/iPod/iPhone modunda: çalma.



CD/USB/SD/iPod/iPhone modunda: duraklatma.

BAĞLANTI VE HAZIRLIK

Antenin bağlanması

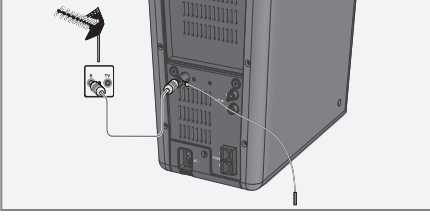

1 Ürünle birlikte verilen yardımcı anteni ya da çatı anteni kablosunu »FM« girişine takın.

Notlar:

- Çatı anteni kablosu mevcut değilse ürünü birlikte verilen yardımcı anteni kullanın. Uygun şekilde konumlandırıldığında bu anten yerel FM (VHF) kanallarının iyi şekilde alınmasını sağlar. Yardımcı anteni kısaltmayın.

Hoparlörlerin bağlanması

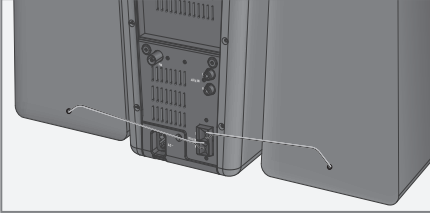

1 Hoparlör kablolarını »SPEAKER L« ve »SPEAKER R« bağlantı girişlerine takın.

Harici cihazların bağlanması

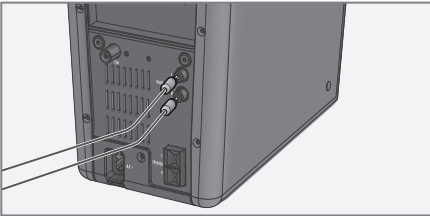

Not:

- Harici cihazları bağlamadan önce hi-fi sistemini kapatın.

1 Harici cihazın ses çıkışlarını hi-fi sisteminin arka tarafında bulunan »AUX IN L« ve »AUX IN R« bağlantı girişlerine bağlamak için standart ses kabloları kullanın.

USB hafıza çubuğunun bağlanması

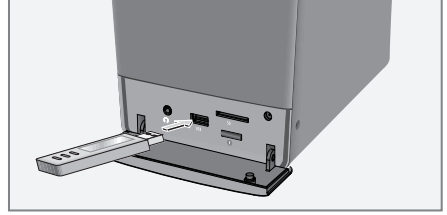

Hi-fi sistemi çoğu USB hafıza çubuklarını destekler.

Not:

- Hi-fi sistemi USB bağlantısının yapılması esnasında kapatılmalıdır. Kapatılmazsa veriler kaybedilebilir.

1 »« düğmesine basarak hi-fi sistemi kapalı konuma getirin.

2 Standart bir kablo kullanarak MP3 çaların USB arabirimini hi-fi sistem üzerindeki (ön kapağın altındaki) »USB« bağlantı girişine bağlayın;

veya

USB hafıza çubuğunun USB ucunu hi-fi sistemi üzerindeki (ön kapağın altındaki) »USB« bağlantı girişine bağlayın.

Notlar:

- MP3 çaları veya USB hafıza çubuğunu çıkarmak için hi-fi sistemini kapatın ve veri ortamı kablosunu çekin.
- Hi-fi sisteminin üzerindeki USB bağlantı girişi USB uzatma kablosu bağlantısını desteklemez ve doğrudan bilgisayara bağlanmak üzere tasarlanmamıştır.

BAĞLANTI VE HAZIRLIK

Hafıza kartının takılması

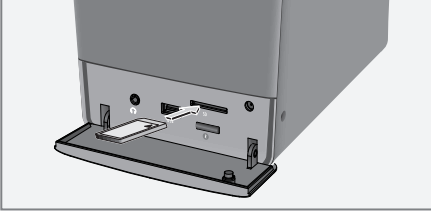

Hi-fi sistemi SD/SDHC ve MMC hafıza kartlarını destekler.

Not:

- Hi-fi sistemi hafıza kartının takılması esnasında kapatılmalıdır. Kapatılmazsa veriler kaybedilebilir.

1 »« düğmesine basarak hi-fi sistemi kapalı konuma getirin.

2 Yerine oturana kadar kartı »SD« kart yuvasına (ön kapağında altında) dikkatli şekilde takın.

Not:

- Hafıza kartını takarken aşırı güç uygulamayın. Sadece hafif bir baskı uygulayın.
- Hafıza kartları toz ve neme karşı dayanıklıdır fakat yine de hi-fi sistemine sadece kuru ve temiz ortamlarda takılmalıdır.
- İşlem esnasında asla hafıza kartlarını çıkarmayın. Bu durum hafıza kartına zarar verebilir. Bu tip zararlar sahip olduğunuz garantiyi geçersiz kılar.

Hafıza kartının çıkarılması

Not:

- Hi-fi sistemi hafıza kartının çıkarılması esnasında kapatılmalıdır. Kapatılmazsa veriler kaybedilebilir.

1 Tırnak serbest kalana kadar kartı hafifçe içeri bastırarak hafıza kartını kart yuvasından çıkarın. Ardından kartı dışarı çekin.

iPod/iPhone'un bağlanması

Hi-fi sistemi iPod/iPhone'larla birlikte kullanılmak üzere geliştirilmiş iPod/iPhone Universal Dock bağlantı parçasını kullanır. Hi-fi sistemiyle doğru bağlantıyı sağlamak için iPod/iPhone cihazınızla birlikte kullanmak üzere verilen Dock Adaptörlerinden bir tanesine ihtiyacınız olabilir. iPod/iPhone cihazınızda oluşabilecek muhtemel arızaları önlemek için hi-fi sistemine doğru adaptör takılmadan iPod/iPhone cihazınızı ürünle birlikte kullanmayın.

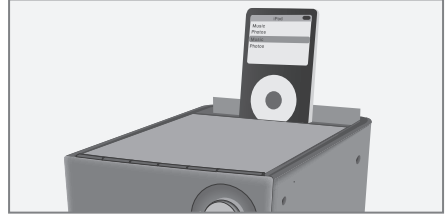



1 iPod/iPhone bölmesi kapağını açmak için üzerinde bulunan »« işaretine basın.

2 iPod/iPhone adaptörünü iPod/iPhone tepsisinin üzerine yerleştirin.

3 Yerine oturana kadar iPod/iPhone cihazını »iPod dock« bağlantı parçasına (iPod/iPhone bölmesi kapağının altında) bastırın.

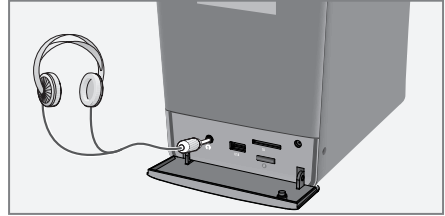
Kulaklıkların bağlanması



1 Kulaklığın ucunu (ø 3,5 mm), hi-fi sisteminin önündeki (ön kapak altındaki) »« bağlantı yuvasına takın.

- Hi-fi sisteminin hoparlörleri kapatılır.

Not:

- Kulaklıklardan gelen aşırı ses basıncı, işitme kaybına neden olabilir.

BAĞLANTI VE HAZIRLIK

Elektrik prizine bağlantı

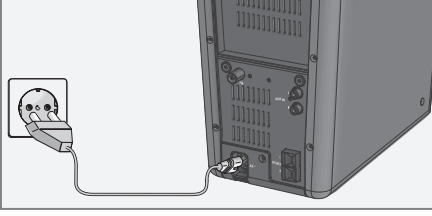

Notlar:

- Tip plakasındaki (cihazın altındaki) şebeke voltajının, yerel şebeke kaynağınıza uygun olup olmadığını kontrol edin. Aynı değilse yetkili satıcınıza danışın.
 - AC adaptörünü duvardaki prize bağlamadan önce, diğer tüm bağlantıların yapıldığından emin olun.
- 1 Ürünle birlikte verilen elektrik kablosunu hi-fi sisteminin üzerindeki »AC~« bağlantı girişine takın.
 - 2 Elektrik kablosunu duvardaki prize takın.

Uyarı:

- Hi-fi sistemi elektrik kablosuyla ana şebekeye bağlanır. Hi-fi sisteminin elektrik kaynağıyla bağlantısını kesmek istiyorsanız, fişini prizden çıkartın.
- Cihaz çalışır haldeyken elektrik fişinin kolay erişilebilir bir yerde durmasına ve diğer nesnelerin onu engellememesine dikkat edin.

Uzaktan kumanda cihazına pilin takılması

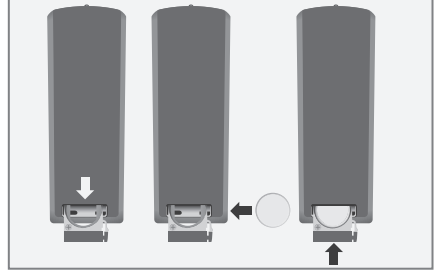

- 1 Tırnağı iterek ve pil kutusunu dışarı kaydırarak pil bölümünü açın.
- 2 Pil kutusunda gösterildiği gibi kutuplarını doğru yerleştirerek bir adet CR2025 pil takın.
- 3 Pil kutusunu pil yuvasının içine kaydırın.

Notlar:

- Pili, örneğin doğrudan güneş ışığı, ısıtıcılar ya da ateşten kaynaklanan aşırı sıcaklığa maruz bırakmayın.
- Pili, bittiği zaman ya da hi-fi sistemi uzun süre kullanılmayacak olduğunda çıkarın.

Çevre ile ilgili not:

- Pilleri, ağır metal içermeyenler de dahil olmak üzere ev atıklarıyla birlikte atmayın. Kullanılmış pilleri her zaman yerel çevre mevzuatı uyarınca atın.

Hi-fi sisteminin üzerindeki Jog-Shuttle düğmesinin işlevleri ve kullanılması

Uzaktan kumanda cihazına bir alternatif olarak hi-fi sisteminin üzerindeki Jog-Shuttle düğmesini kullanarak aynı zamanda birçok işlevi gerçekleştirebilirsiniz.

Aşağıdaki bölümde tüm olası işlevler ve bunların menü içerisinde buldukları yer gösterilmektedir.

İşlevler

Jog-Shuttle düğmesinin dört işlev ayarı bulunmaktadır:

- »**VOL**« (ilk konum)
 - Ses seviyesini ayarlamak için.
- »**MENU**«
 - Tuner modunda:
 - AUTO TUNE: Otomatik istasyon aramasını başlatır.
 - TUNE: 50 kHz aralıklarla manuel istasyon araması.
 - FM MODE: Stereo/mono değiştirme.
- »**MENU**«
 - CD-modda, SD-modda, USB-modda:
 - ALBUM: (Yeri ortamında mevcutsa).
 - SKIP: Önceki/sonraki parça.
- »**MODE**«
 - FM, AUX, iPod/iPhone, CD, SD, USB: giriş kaynakları.
 - SETUP: - TIME SET: Saati ayarlar.
 - TIMER SET: Zamanlayıcıyı ayarlar.
 - VERSION: Yazılım versiyonu.
 - RESET: Fabrika ayarları.
 - REC
 - QUALITY: Standart ya da Uzun Çalma kaydını seçer.
- »**VOL**«
 - VOLUME: Ses seviyesini ayarlamak için.
 - UBS: Ultrabass sistemi açık/kapalı.
 - EQ: Ses ayarını seçer (USER, CLASSIC, POP, JAZZ, ROCK, EQ OFF).
 - USER: Kişisel ses ayarı için bas ve tizi ayarlar.

Çalışma

Bir sonraki menüyü seçmek için Jog-Shuttle düğmesine basın ve menü öğeleri arasında gezinmek için Jog-Shuttle düğmesini çevirin. İsteddiğiniz menü öğesini etkinleştirmek için hi-fi sisteminizin üst bölümündeki »►|« düğmesine basın.

Not:

- 10 saniye içinde bir giriş yapılmazsa hi-fi sistemi giriş modundan çıkar.

Örnek – zamanlayıcının ayarlanması

»**VOL**« Jog-Shuttle düğmesinin ilk konumudur.

- 1 »**MODE**« menüsünü seçmek için Jog-Shuttle düğmesine basın.
 - 2 »**SETUP**« menü öğesi görüntülenene kadar Jog-Shuttle düğmesini çevirin.
 - 3 Menü öğesini »►|« ile etkinleştirin.
 - »**TIME SET**« alt menüsü görüntülenir.
 - 4 »**TIMER SET**« menü öğesi görüntülenene kadar Jog-Shuttle düğmesini çevirin.
 - 5 Alt menüyü »►|« ile etkinleştirin.
 - 6 Jog-Shuttle düğmesini çevirerek »**TIMER ON**« seçeneğini seçin ve »►|« düğmesine basarak onaylayın.
 - Ekran: saat kısmı yanıp söner;
 - veya
 - Jog-Shuttle düğmesini çevirerek »**TIMER OFF**« seçeneğini seçin ve »►|« düğmesine basarak onaylayın.
 - Zamanlayıcı fonksiyonu kapanır.
 - 7 Jog-Shuttle düğmesini çevirerek açılma saatini girin ve »►|« ile onaylayın.
 - 8 Jog-Shuttle düğmesini çevirerek açılma dakikasını girin ve »►|« ile onaylayın.
 - 9 Jog-Shuttle düğmesini çevirerek giriş kaynağını girin ve »►|« ile onaylayın.
- Not:**
- FM giriş kaynağını seçerseniz aynı zamanda ön ayarı ve ses seviyesini ayarlamalı ve ardından onaylamalısınız.

Not:

- Bu bölümdeki ayarlar uzaktan kumandayla yapılır. Aynı zamanda bu ayarları cihaz üzerindeki Jog-Shuttle düğmesinden de yapabilirsiniz. "Hi-fi sisteminin üzerindeki Jog-Shuttle düğmesinin işlevleri ve kullanılması" bölümüne bakın.

FM radyo istasyonları için otomatik istasyon arama

Hi-fi sistemini elektrik şebekesine ilk kez bağladıktan sonra otomatik istasyon arama işlemi başlar. Radyo istasyonlarını arar ve 40 taneye kadar istasyonu kaydeder.

- Ekran: »ATS« ve hızlı gözden geçirme ve ön ayarda frekans.
- Aramanın ardından demo modu otomatik olarak başlar. Bu size hi-fi sisteminin işlevlerini gösterir. Demo modundan çıkmak için »ON/OFF« düğmesine basın. Ardından hi-fi sistemi ön ayar 1'e döner.

Notlar:

- Hi-fi sistemi ilk önce RDS istasyonlarını ardından normal FM istasyonlarını kaydeder.
- Otomatik istasyon arama aynı zamanda »ON/OFF« düğmesine basılarak da durdurulabilir.
- Bazı RDS'li istasyonlar bir RDS zaman sinyali de aktarır. Seçilen RDS'li istasyon zaman bilgisi aktarıyorsa »CT« »ON« olarak ayarlanmak kaydıyla zaman otomatik olarak güncellenir. Bu işlem yaklaşık olarak beş dakika sürer.

Saatin manuel olarak ayarlanması

Her radyo istasyonu RDS zaman sinyali aktarmadığı için zaman manuel olarak ayarlanabilir.

- 1 Bekleme modunda uzaktan kumanda üzerindeki »PROG« düğmesine 12 saat formatı için bir kere, 24 saat formatı için iki kere basın.
 - Ekran: »12 H« veya »24 H«.
- 2 »PROG« düğmesine basın ve basılı tutun, »^« veya »v« düğmesiyle saati seçin ve »PROG« düğmesiyle onaylayın.
 - Ekran: dakika kısmı yanıp söner.
- 3 Uzaktan kumanda üzerindeki »^« veya »v« düğmesiyle dakikayı seçin ve »PROG.« düğmesiyle onaylayın.
 - Ekran: yıl kısmı yanıp söner.
- 4 Uzaktan kumanda üzerindeki »^« veya »v« düğmesiyle yılı seçin ve »PROG.« düğmesiyle onaylayın.
 - Ekran: ay kısmı yanıp söner.
- 5 Uzaktan kumanda üzerindeki »^« veya »v« düğmesiyle ayı seçin ve »PROG.« düğmesiyle onaylayın.
 - Ekran: gün kısmı yanıp söner.
- 6 Uzaktan kumanda üzerindeki »^« veya »v« düğmesiyle günü seçin ve »PROG.« düğmesiyle onaylayın.
 - Ekran: »CT« yanar ve »ON« yanıp söner.
- 7 Uzaktan kumanda üzerindeki »^« veya »v« düğmesiyle RDS zaman senkronizasyonunu seçin ve »PROG.« düğmesiyle onaylayın.
 - Ekran: güncel zaman ve tarih.

Not:

- Elektrik kesintisinin ya da elektrik prizinden çıkarılmanın ardından saat senkronizasyonunu destekleyen RDS'li istasyonu olmadığında zaman ve gün yeniden ayarlanmalıdır.

AYARLAR

Radio istasyonlarının ayarlanması ve kaydedilmesi

İlk otomatik istasyon arama işleminin ardından istediğiniz zaman radyoyu ayarlayabilirsiniz.

Radio istasyonlarının otomatik olarak programlanması

Otomatik programlama ön ayarlı kanaldan (1) başlar ve önceki programlanmış radyo istasyonları geçersiz kılınır.

- 1 Uzaktan kumanda üzerindeki »**U**« düğmesine basarak hi-fi sistemini bekleme modundan çıkartarak açın.
- 2 »**Fİ TUNER**« görüntülenene kadar uzaktan kumanda üzerindeki »**M**« düğmesine art arda basın.
- 3 Programlamaya otomatik olarak başlamak için uzaktan kumanda üzerindeki » **PROG.**« düğmesine basın ve basılı tutun.
 - Mevcut istasyonlar RDS'li istasyonlardan başlayarak ve ardından RDS'li olmayan istasyonlardan devam ederek artan sırada kaydedilir.

Not:

- Otomatik istasyon arama işlemi sona erdiğinde son kaydedilen istasyon numarası görüntülenir. Ön tanımlı pozisyon 1'e kaydedilen istasyon çalmaya başlar.
- Otomatik programlamayı durdurabilirsiniz. »**^**«, »**V**« veya »**■**« düğmelerine basın.

Radio istasyonlarının manuel olarak programlanması

- 1 Uzaktan kumanda üzerindeki »**U**« düğmesine basarak hi-fi sistemini bekleme modundan çıkartarak açın.
- 2 »**Fİ TUNER**« görüntülenene kadar uzaktan kumanda üzerindeki »**M**« düğmesine art arda basın.
- 3 Uzaktan kumanda üzerindeki »**^**« veya »**V**« düğmesine basarak istediğiniz istasyonu seçin.
 - Ekran: frekans 50 kHz'lik aralıklarla değişir.
- 4 Hafıza işlevini etkinleştirmek için »**PROG.**« düğmesine basın.
- 5 »**◀◀**« veya »**▶▶**« düğmesine basarak ön ayar konumunu seçin.
- 6 Radyo istasyonunu kaydetmek için »**PROG**« düğmesine basın.
- 7 Daha fazla istasyonu aramak ve kaydetmek için 3 ila 6. adımları tekrarlayın.

Notlar:

- Ön ayar konumlarında radyo istasyonları kayıtlıysa yeni istasyonlar kaydedildiği zaman bunların üzerine yazılır.

Ekran parlaklığının ayarlanması

- 1 Ekranın parlaklığını dört seviyede değiştirmek için »**BRIGHT**« düğmesine art arda basın.

Not:

- Bekleme modunda en az güç tüketimine sadece ekrandaki arka aydınlatma minimuma ayarlıysa ulaşılır.

GENEL FONKSİYONLAR

Açma ve kapatma

Hi-fi sisteminin elektrik bağlantısını tamamen kesmenin tek yolu, fişi duvardaki prizden çıkarmaktır.

- 1 Uzaktan kumanda üzerindeki »**⏻**« veya hi-fi sistem üzerindeki »**ON/OFF**« düğmesine basarak hi-fi sistemini bekleme modundan çıkararak açın.
 - Sistem en son seçilmiş olan kaynağa geçer.
- 2 Uzaktan kumanda üzerindeki »**⏻**« veya hi-fi sistem üzerindeki »**ON/OFF**« düğmesine basarak hi-fi sistemini bekleme moduna alın.
 - Ekran: haftanın güncel zamanı ve günü.

Giriş kaynağını seçme

- 1 Hi-fi sistem üzerinde »**MODE**« seçeneğini seçmek için Jog-Shuttle düğmesine art arda basın.

Ekran: »**FM**«, »**BLU**«, »**iPod**«, »**CD**«, »**SD**«, »**USB**« seçeneklerini seçmek için Jog-Shuttle düğmesini çevirin ve »**▶|**« ile onaylayın;

veya

giriş kaynağını seçmek için uzaktan kumanda üzerindeki »**M**« düğmesine art arda basın.

 - Ekran: »**FM TUNER**«, »**100.50MHz**« (radyo istasyonunun frekansı), »**BLU**«, »**iPod**«, »**CD**«, »**SD**« veya »**USB**«.

Ses seviyesinin ayarlanması

- 1 »**VOL**« seçeneğini seçmek için Jog-Shuttle düğmesine art arda basın. »**▶|**« düğmesiyle onaylayın. Ses seviyesini ayarlamak için Jog-Shuttle düğmesini çevirin;
- veya
- ses seviyesini uzaktan kumanda üzerindeki »**+**« ve »**-**« düğmeleriyle ayarlayın.
- Ekran: kısaca »**VOL 00**« ile »**VOL 40**« arasında.

Ses ayarlarının seçilmesi

Önceden kaydedilmiş olan farklı ses ayarlarını seçebilirsiniz.

- 1 »**VOL**« seçeneğini seçmek için hi-fi sistem üzerindeki Jog-Shuttle düğmesine basın.
 - 2 »**EQ**« ayarını seçmek için Jog-Shuttle düğmesini çevirin ve »**▶|**« düğmesiyle onaylayın.
 - 3 Jog-Shuttle düğmesini kullanarak istediğiniz ses ayarını seçin;
- veya
- uzaktan kumanda üzerindeki »**DSC**« düğmesini kullanarak ses ayarını seçin..
- Ekran: »**USER**«, »**CLASSIC**«, »**POP**«, »**ROCK**«, »**JAZZ**«, »**EQ OFF**«.

GENEL FONKSİYONLAR

Ses dengeleyicisinin ayarlanması (User) ...

User ses ayarı kendi kişisel ses dengeleyicisi ayarlarınızı yapmanıza olanak sağlar.

... hi-fi sistem üzerindeki Jog-Shuttle düğmesiyle

- 1 »VOL« seçeneği seçmek için hi-fi sistem üzerindeki Jog-Shuttle düğmesine art arda basın.
- 2 »EQ« ayarını seçmek için Jog-Shuttle düğmesini çevirin ve »►||« düğmesiyle onaylayın.
- 3 »USER« ayarını seçmek için Jog-Shuttle düğmesini çevirin ve »►||« düğmesiyle onaylayın.
- 4 »BASS« ayarını seçmek için Jog-Shuttle düğmesini çevirin. Jog-Shuttle düğmesini çevirerek bası ayarlayın ve »►||« düğmesiyle onaylayın.
- 5 »TREBLE« ayarını seçmek için Jog-Shuttle düğmesini çevirin. Jog-Shuttle düğmesini çevirerek tizi ayarlayın ve »►||« düğmesiyle onaylayın.

... uzaktan kumanda üzerindeki düğmelerle

- 1 Ekranda »USER« görüntülenene kadar kısa süreli »DSC« düğmesine basın.
- Ekran: »USER«.
- 2 Ekranda »BASS« görüntülenene kadar »DSC« düğmesine basın ve basılı tutun.
- 3 »^« veya »v« düğmesine basarak bas değerini ayarlayın ve »►||« düğmesiyle onaylayın.
- Ekran: »TREBLE«.
- 4 »^« veya »v« düğmesine basarak tiz değerini ayarlayın ve »►||« düğmesiyle onaylayın.

Not:

- 5 saniye süreyle herhangi bir düğmeye basmazsanız hi-fi sistem otomatik olarak ayar işleminden çıkar.

Ultra Bas Sistemini açma ve kapatma...

... hi-fi sistem üzerindeki Jog-Shuttle düğmesiyle

- 1 »VOL« seçeneğini seçmek için hi-fi sistem üzerindeki Jog-Shuttle düğmesine basın.
- 2 »UBS« ayarını seçmek için Jog-Shuttle düğmesini çevirin ve »►||« düğmesiyle onaylayın.
- 3 Jog-Shuttle düğmesini çevirerek Ultra Bas Sistemini (»UBS ON« veya »UBS OFF«) açın ya da kapatın ve »►||« düğmesiyle onaylayın.

... uzaktan kumanda üzerindeki düğmelerle

- 1 »UBS« düğmesine basarak fonksiyonu etkinleştirin.
- Ekran: »UBS ON« (UBS etkin) veya »UBS OFF« (fonksiyon devre dışı).
- 2 »UBS« düğmesine basarak Ultra Bas Sistemini açın ve kapatın.

Sesi kısma

Bu fonksiyonla, hi-fi hoparlörlerinizin sesini kısabilir veya açabilirsiniz.

- 1 Ses kısma özelliğini uzaktan kumanda üzerindeki »🔊« düğmesine basarak etkinleştirin.
- Ekran: »MUTE ON«.
- 2 Ses kısma özelliğini uzaktan kumanda üzerindeki »🔊« düğmesine basarak devre dışı bırakın.
- Ekran: »MUTE OFF«.

Ekrandaki bilgileri büyütme

Ekran bilgisini büyütebilirsiniz.

- 1 Ekran bilgisinin üst satırını büyütme için uzaktan kumanda üzerindeki »DISPLAY« düğmesine basın ve basılı tutun.
- 2 Ekran bilgisinin alt satırını büyütme için »DISPLAY« düğmesine tekrar basın ve basılı tutun.
- 3 Her iki satırı normal büyüklükte göstermek için »DISPLAY« düğmesine tekrar basın ve basılı tutun.

TUNER MODU

Tuner giriş kaynağını seçme

- 1 »MODE« seçeneğini seçmek için hi-fi sistem üzerindeki Jog-Shuttle düğmesine art arda basın.
- 2 Jog-Shuttle düğmesini çevirerek »FM« giriş kaynağını seçin ve »►■« düğmesiyle onaylayın;
veya uzaktan kumanda üzerindeki »M« düğmesine »FM TUNER« görüntülenene kadar art arda basın.
 - En son seçilmiş olan istasyon çalınır (Hafızaya Alınmış Olan Son İstasyon).
 - Ekran: frekans.

Ön ayarlıların seçilmesi

- 1 Hi-fi sistem ya da uzaktan kumanda üzerindeki »◀◀« veya »▶▶« düğmesine basın.

Stereo/mono alış

Hi-fi sistemi stereo yayın alıyorsa, ekranda »∞« simgesi çıkacaktır. Stereo kanaldan alınan sinyal zayıfsa, mono alışa geçerek ses kalitesini iyileştirebilirsiniz.

- 1 Mono alışa geçmek için »■« düğmesine basın.
 - Ekran: »MONO« görüntülenir ve »∞« kaybolur.
- 2 Stereoya geri dönmek için »■« düğmesine tekrar basın.
 - Ekran: »STEREO« ve »∞« görüntülenir.

Not:

- Mono/Stereo fonksiyonunu kanalla birlikte ön ayar üzerine kaydedilebilir.

RDS bilgisi

RDS (Radyo Veri Sistemi) çoğu FM istasyonu tarafından ilave olarak aktarılan bir bilgi sistemidir.

Hi-fi sistem bir RDS istasyon yayını aldığı anda istasyon adı ekranda görüntülenir, örneğin »FANTASY« ve »RDS«.

Notlar:

- Tüm RDS bilgisi hazır olana kadar biraz zaman geçebilir.
- GRUNDIG bu bilgilerin doğruluğu üzerinde bir etkiye sahip değildir.

RDS'li istasyonların aranması

- 1 »◀◀« veya »▶▶« düğmelerine bir RDS'li istasyon yayını alınana kadar art arda basarak RDS'li istasyonu arayın, »RDS« ekranda görüntülenir.
 - Yayın alımı yeteri kadar güçlüyse kısa bir süre sonra istasyon adı görüntülenir.

RDS bilgisinin görülmesi

Bir RDS'li istasyon yayını alınıyorsa bilgi ekranda açılabilir.

- 1 Bilgiler arasında gezinmek için »DISPLAY« düğmesine art arda basın.

BAY 3 (örnek)	Dinlenen radyo istasyonunun adını görüntüler.
POP M (örnek)	Dinlenen radyo istasyonunun türünü görüntüler, örn. Pop, Klasik, Haber vs.
Metin	Dinlenen radyo istasyonu hakkındaki mesajları ticker metin olarak görüntüler (varsa).
97.90 (örnek)	Dinlenen radyo istasyonunun dalga bandını ve frekansını görüntüler.

RDS zaman senkronizasyonu

Bazı RDS'li istasyonlar bir zaman sinyali aktarır. Yayın alımı iyi kalitedeyse zaman bilgisi, »CT ON« seçeneğini zaman ayarı esnasında seçtiyseniz zamanı günceller. "Saatin manuel olarak ayarlanması" bölümüne bakın.

Zaman senkronizasyonu birkaç dakika sürebilir ve iyi kalitede yayın alımı olsa bile zamanın doğruluğu aktarılan zaman sinyaline bağlıdır. Otomatik zaman ayarı cihaz bekleme modundan tuner moduna alındığında her zaman etkindir ve bir RDS'li radyo yayını alır. Cihaz bir RDS zaman sinyali beklerken »⌚« ekranda yanıp söner. RDS zaman senkronizasyonu tamamlandığında »⌚« sürekli yanar.

İstasyon türleri (PTY)

- 1 Mevcut istasyon türünü çağırmak için »PTY« düğmesine basın.
 - İstasyon tür kodu aktarılmıyorsa ekranda »NO PTY« görüntülenir.
- 2 İstedığınız istasyon türünü seçmek için »PTY« düğmesine art arda basın.
- 3 İstasyon türüne göre istasyon aramasını başlatmak için »◀◀« veya »▶▶« düğmesine basın.
 - Seçilen türün istasyonu bulunduğu arama durur.
- 4 Aramayı durdurmak için »PTY« düğmesine basın.



Hi-fi sistemi burada gösterilen (CD-DA) logoyu taşıyan müzik CD'leri ve ses verisine ya da MP3 VE WMA biçimlerine sahip CD-R'ler (Kaydedilebilir

CD) ve CD-RW'ler (Tekrar Yazılabilir CD) için uygundur.

MP3/WMA modunda, "albüm" ve "dosya" terimleri çok önemlidir. "Albüm" bilgisayardaki bir klasöre, "dosya" ise bilgisayardaki bir dosyaya ya da bir CD-DA parçasına karşılık gelir. Bir MP3/WMA CD'si toplamda 511 parçadan/klasörden fazlasını içermemelidir.

Ses dosyalarını içeren CD-R ve CD-RW'leri yazdırırken, çalma işlemi sırasında sorunlara neden olabilecek çeşitli problemler ortaya çıkabilir. Bu durum, hatalı yazılım ya da donanım ayarları veya kullanılan CD'den kaynaklanabilir. Böyle sorunlar meydana geldiğinde, CD yazıcınızın ya da yazılım üreticinizin müşteri hizmetleriyle iletişime geçin ya da örneğin internette ilgili bilgileri arayın.

Ses CD'lerini oluştururken, tüm yasal yönergeleri izleyin ve üçüncü şahıslara ait telif haklarının ihlal edilmediğinden emin olun.

Lazer optik donanımlarında toz birikmesini önlemek için CD bölmesini her zaman kapalı tutun.

CD'lere yapışkanlı etiket yapıştırmayın. CD'lerin yüzeylerini temiz tutun.

Hi-fi sisteminizle standart 12 cm CD'leri ve 8cm CD'leri çalabilirsiniz. Adaptör gerekmez.

CD giriş kaynağını seçme

1 Hi-fi sistem üzerinde »MODE« seçeneğini seçmek için Jog-Shuttle düğmesine art arda basın.

2 Jog-Shuttle düğmesini çevirerek »CD« giriş kaynağını seçin ve »▶||« düğmesiyle onaylayın;

veya

uzaktan kumanda üzerindeki »M« düğmesine »CD« görüntülenene kadar art arda basın.

- Ekran: »CD«.

- CD bölmesinde herhangi bir CD yoksa, kısa bir süre sonra ekranda »NO DISC« simgesi görüntülenenecektir.

- CD bölmesine CD konulduğunda: hi-fi sistem CD'nin içeriğini tarar »READING« ekranda yanıp söner.

CD'lerin bölmeye yerleştirilmesi ve çalınması

Uyarı

■ CD çaların lensine asla dokunulmamalıdır.

1 CD bölmesini açmak için hi-fi sistem üzerindeki »▶||« düğmesine basın.

- Ekran: »OPEN«.

2 Bölmeye etiketi yukarı bakacak şekilde CD'nizi yerleştirin.

3 Hi-fi sistemi üzerindeki »▶||« düğmesine basarak CD bölmesini kapatın.

- Ekran: »READING« yanıp söner, CD tanarın.

- MP3/WMA modundaki ekran: Ekran toplam albüm ve dosya sayısını görüntüler.

- CD-DA modundaki ekran: Ekran toplam çalma süresini ve toplam parça sayısını gösterir.

4 Çalmayı başlatmak için »▶||« düğmesine basın.

- MP3/WMA modundaki ekran: mevcut dosya sayısı ardından parça adı ve parçanın geriye kalan çalma süresi.

- CD-DA modundaki ekran: mevcut parça sayısı ve parçanın geriye kalan çalma süresi.

5 Çalmayı durdurmak için »■« düğmesine basın.

Notlar:

CD aynı zamanda aşağıdaki durumlarda da çalmayı durduracaktır:

■ CD bölmesi açıldığında,

■ CD sona gelip bittiğinde,

■ aşağıdakiler gibi başka bir kaynak seçtiğinizde: FM TUNER, AUX, SD, iPod/iPhone veya USB.

■ bekleme modunu seçtiğinizde.

Çalmayı duraklatma ve tekrar başlatma

1 Çalmayı duraklatmak için »▶||« düğmesine basın.

- Ekran: çalma süresi yanıp söner, parçanın veya albümün bilgisi kayan metin olarak görüntülenir.

2 Kaldığınız yerden çalmaya devam etmek için »▶||« düğmesine basın.

- Hi-fi sistemi çalmaya devam eder ve çalma süresi saymaya devam eder.

Geçerli parçayı tekrar çalma

- 1 Çalma esnasında hi-fi sistem veya uzaktan kumanda üzerindeki »|◀◀« düğmesine basın.
 - Parça baştan itibaren tekrar çalınır. Çalma süresi »00:00«.

Başka parça seçme

- 1 Çalma esnasında hi-fi sistemi ya da uzaktan kumanda üzerindeki »|◀◀« veya »▶▶|« düğmesine istediğiniz parça veya dosyaya ulaşana kadar art arda basın.
 - Seçilen parçanın çalma işlemi otomatik olarak başlar.
 - MP3/WMA modunda »^« ya da »v« düğmesine basarak da albüm seçebilirsiniz.

Not:

- Parçaları durdurma modunda da seçebilirsiniz. Ancak, bundan sonra »|▶« düğmesiyle parçayı çalmayı başlatmanız gerekir.

Bir parçanın içindeki bir bölümü arama

- 1 Çalma esnasında »|◀◀« veya »▶▶|« düğmesine basın ve basılı tutun.
 - Arama sırasında ses kısılır.
- 2 İlgili aradığınız kısmı bulduğunuzda parmağınızı »|◀◀« veya »▶▶|« düğmesinden çekin.
 - Çalma devam eder.

Bir parçayı tekrarlama (Birini Tekrarla)

- 1 Çalma sırasında, uzaktan kumanda üzerindeki **INT/REP.**« düğmesine basın.
 - Ekran: »☺1«.
 - Geçerli parça tekrar çalınır.
- 2 Bu fonksiyondan çıkmak için uzaktan kumanda üzerindeki »INT/REP.« düğmesine »ALL☺« ekrandan kaybolana kadar art arda basın, **veya** çalmayı durdurmak ve fonksiyondan çıkmak için »■« düğmesine iki kez basın.

Bir CD'deki tüm parçaları tekrarlama (Tümünü Tekrarlama)

- 1 Çalma sırasında uzaktan kumanda üzerinde »INT/REP.« düğmesine »ALL☺« ekranda görüntülenene kadar art arda basın.
 - Ekran: »ALL☺«.
 - CD'deki tüm parçalar tekrar çalınır.

- 2 Bu fonksiyondan çıkmak için uzaktan kumanda üzerindeki »INT/REP.« düğmesine »ALL☺« ekrandan kaybolana kadar art arda basın.

Bir albümdeki tüm dosyaları tekrarlama (sadece MP3/WMA)

- 1 Çalma esnasında uzaktan kumanda üzerindeki »INT/REP.« düğmesine »☺☺« ekranda görüntülenene kadar art arda basın.
 - Ekran: »☺☺«.
 - Geçerli albümdeki tüm dosyalar tekrarlanarak çalınır.
- 2 Bu fonksiyondan çıkmak için uzaktan kumanda üzerindeki »INT/REP.« düğmesine »ALL☺« ekrandan kaybolana kadar art arda basın.

Parçaların rasgele sırada çalınması

- 1 Çalma sırasında, uzaktan kumanda üzerindeki »RAND.« düğmesine basın.
 - Ekran: »RANDOM«.
 - Rasgele çalma otomatik olarak başlar.
 - CD'deki tüm parçalar bir kez rasgele sırada çalınır.
- 2 Bu fonksiyondan çıkmak için çalma esnasında uzaktan kumanda üzerindeki »RAND.« düğmesine yeniden basın veya çalma işlemi durdurmak ve fonksiyondan çıkmak için »■« düğmesine iki kez basın.
 - Ekran: »RANDOM« yazısı ekrandan silinir.

Her parçanın ya da dosyasının başlangıçlarının çalınması (Intro)

- 1 Çalma işlemi esnasında uzaktan kumanda üzerindeki »INT/REP.« düğmesine basın.
 - Ekran: »INTRO«.
 - Intro çalımı otomatik olarak başlar.
 - CD üzerindeki tüm parçaların ya da dosyaların ilk 10 saniyesi çalınır.
- 2 Bu fonksiyondan çıkmak için »INT/REP.« düğmesine basın veya çalma işlemi durdurmak ve fonksiyondan çıkmak için »■« düğmesine iki kez basın.
 - Ekran: »INTRO« ekrandan silinir.

MP3/WMA görüntülenir

CD üzerinde bu tür bilgiler kayıtlıysa sanatçı, albüm ve başlık bilgileri size sunulur (ID3 etiketi ve ticker metni). Çalma işlemi esnasında başlık, sanatçı ve albüm adı bu tip bilgiler mevcutsa ekranda görüntülenir. Bilgiler mevcut olmadığında dosya ve klasör bilgileri görüntülenir.

- 1 Bilgiler arasında gezinmek için uzaktan kumanda üzerindeki »DISPLAY« düğmesine art arda basın.

Çalma listesi oluşturma

Parçalarınızdaki istenen sıradaki seçme ve kaydetme işlemlerini cihaz durdurulmuşken yapın.

İsterseniz, bir parçayı birden çok kez kaydedebilirsiniz. 60 parça hafızaya alınabilmektedir.

Parçaları seçme ve kaydetme

- 1 Durdurma konumundayken »PROG.« düğmesine basın.
 - Ekran: »PROG« ve »P 01« yanıp söner.
- 2 İsteddiğiniz parça numarasını seçmek için »<<<<« veya »>>>>« (ya da MP3/WMA CD kullanılıyorsa »^« veya »v«) düğmesine basın ve »PROG.« düğmesiyle kaydedin.
 - Ekran: »PROG« ve »P 02« yanıp söner.
- 3 İsteddiğiniz tüm parçaları seçmek ve kaydetmek için 2. adımı tekrarlayın.

Çalma listesinin çalınması

- 1 Çalma listesini çalmaya başlamak için, »▶II« düğmesine basın.
 - Ekran: »PROG«, parçanın ya da dosyanın çalma süresi ve bilgileri.
 - Çalma işlemi programlanmış olan ilk parçadan ya da dosyadan başlar.
- 2 Çalma işlemi durdurmak için »■« düğmesine iki kez basın.
- 3 Çalma listesini tekrar çalmak için »▶II« düğmesine basın.

Çalma listesinin tekrarlanması

- 1 Çalma işlemi esnasında uzaktan kumanda üzerindeki »INT/REP.« düğmesine bir kez basın.
 - Ekran: »S1« ve »PROG«.
 - Geçerli parça tekrar çalınır veya çalma işlemi esnasında uzaktan kumanda üzerindeki »INT/REP.« düğmesine iki kez basın.
 - Ekran: »ALL S« ve »PROG«.
 - Programlanmış parçaların hepsi tekrar çalınır.
- 2 Bu fonksiyondan çıkmak için uzaktan kumanda üzerindeki »INT/REP.« düğmesine »S1« veya »ALL S« ekrandan silinene kadar art arda basın.

Çalma listesinin eklenmesi

- 1 Durdurma modunda, »PROG.« düğmesine basın.
 - Ekran: »P01« ve »PROG« yanıp söner.
- 2 Parçayı uzaktan kumanda üzerindeki »<<<<« veya »>>>>« veya »^« veya »v« düğmeleriyle seçin ve »PROG.« düğmesiyle onaylayın.
- 3 İsteddiğiniz tüm parçaları seçmek ve değiştirmek için 2. adımı tekrarlayın.

Programın silinmesi

- 1 STOP modunda hafızayı çağırmak için »PROG.« tuşuna basın ve programı şu şekilde silin:
 - »■« düğmesine bir kez basın;
 - ya da
 - CD bölmesini açın
 - ya da
 - başka bir moda ya da bekleme konumuna geçin;
 - »PROG« yazısı ekrandan silinir.

Otomatik bekleme konumu

Parça sona erdiğinde ve çalma işlemi durduğunda hi-fi sistemin 5 dakika sonra bekleme konumuna geçeceğini bildiren bir mesaj 5 dakika sonra görüntülenir. Mesaj dakikayı geri saymaya devam eder ve sürenin sonunda hi-fi sistemi otomatik olarak bekleme konumuna geçer.

Hi-fi sistemi, iPod/iPhone cihazınızda depolanan dijital ses dosyalarını ve sesli video parçalarını hi-fi sisteminin hoparlörünü kullanarak oynatmanıza olanak sağlayan bir iPod/iPhone bağlantı noktasına sahiptir.



Notlar:

- Hi-fi sistemi iPod/iPhone cihazınızın dahili pilini şarj edebilir. iPod/iPhone cihazınız, yapılandırıldığı şekilde arka ışık ayarlarını kullanacaktır. Bu ayarların değiştirilmesi gerekiyorsa iPod/iPhone cihazınızda bulunan Ayarlar menüsünü kullanın.
- Uzaktan kumandanın düğmeleri ve iPod/iPhone cihazınızın menüleriyle var olan yapıları (Çalma Listesi, Sanatçı, Albüm vb.) ve başlıkları seçebilirsiniz.

Desteklenen iPod/iPhone modelleri

Yazılım aşağıdaki iPod/iPhone modellerini destekleyecek şekilde geliştirilmiştir:

- iPod touch (3. Nesil)
- iPod touch (2. Nesil)
- iPod touch (1. Nesil)
- iPod klasik
- iPod video
- iPod nano (5. Nesil)
- iPod nano (4. Nesil)
- iPod nano (3. Nesil)
- iPod nano (2. Nesil)
- iPod nano (1. Nesil)
- iPhone 4
- iPhone 3GS
- iPhone 3G

Bir iPod/iPhone cihazı içeriğinin çalınması

- 1 iPod/iPhone bölümü kapağını açın ve iPod/iPhone cihazınızı yerine oturana kadar »iPod dock« bağlantı parçasına bastırın ("iPod/iPhone cihazının bağlanması" bölümüne bakın).
- 2 Uzaktan kumanda üzerindeki »⏮« veya hi-fi sistemi üzerindeki »ON/OFF« düğmesine basarak hi-fi sistemini bekleme modundan çıkartarak açın.
- 3 Hi-fi sistem üzerinde »MODE« seçeneğini seçmek için Jog-Shuttle düğmesine art arda basın. »iPod« seçeneğini seçmek için Jog-Shuttle düğmesini çevirin ve »▶▶« düğmesiyle onaylayın;
ya da
uzaktan kumanda üzerindeki »M« düğmesine »iPod« görüntülenene kadar art arda basın.
- Otomatik olarak son çalınan bölüm çalınmaya başlar.
- 4 Çalma işlemini duraklatmak için »▶▶« düğmesine basın.
- 5 Çalma işlemine kalınan yerden devam etmek için »▶▶« düğmesine tekrar basın.

iPod/iPhone menüsüyle geçiş yapma

iPod/iPhone menüsü ve uzaktan kumandadaki düğmelerle geçiş yapabilirsiniz.

- 1 Bir menü seviyesi geri gitmek için çalma işlemi esnasında »■« (iMENU) düğmesine basın.
- 2 »^« veya »v« düğmesini kullanarak menüde istediğiniz menü öğesini (örn. Sanatçı) seçin.
- 3 Menü öğesini »PROG.« düğmesiyle etkinleştirin.

Geçerli parçayı tekrar çalma

- 1 Çalma işlemi esnasında hi-fi sistemi veya uzaktan kumanda üzerindeki »|«|« düğmesine basın.
 - Parça baştan itibaren tekrar çalınır. Çalma süresi »00:00« olarak görüntülenir.



Başka bir parçanın veya dosyanın seçilmesi

- 1 Çalma işlemi esnasında hi-fi sistemi veya uzaktan kumanda üzerindeki »|«|« veya »|«|« düğmesine istediğiniz parça ya da dosyaya ulaşına kadar art arda basın.
 - Seçilen parça veya dosya otomatik olarak çalmaya başlar.

Bir parçanın veya dosyanın içindeki bir bölümün aranması

- 1 Mevcut dosyaya veya parçaya gitmek için çalma işlemi esnasında »|«|« veya »|«|« düğmesine basın ve basılı tutun.
- 2 Bölüm bulunduğunda »|«|« veya »|«|« düğmesini bırakın.
 - Çalma işlemi devam eder.



Bir parçayı tekrarlama (Birini Tekrarla)

- 1 Çalma sırasında, uzaktan kumanda üzerindeki »INT/REP.« düğmesine basın.
 - iPod/iPhone ekranı: »«,
 - Geçerli dosya/parça tekrar çalınır.
- 2 Bu fonksiyondan çıkmak için uzaktan kumanda üzerindeki »INT/REP.« düğmesine »« iPod/iPhone ekranından silinene kadar art arda basın.



Not:

- Tekrarlama işlemi esnasında başka bir dosya/parça seçemezsiniz.

Tüm parçaların veya dosyaların tekrarlanması (Tümünü Tekrarla)

- 1 Çalma işlemi esnasında uzaktan kumanda üzerindeki »INT/REP.« düğmesine »« iPod/iPhone cihazının ekranında görüntülenene kadar art arda basın.
 - iPod/iPhone ekranı: »«,
 - Çalma listesindeki / albümdeki tüm parça ve dosyalar art arda çalınır.
- 2 Bu fonksiyondan çıkmak için uzaktan kumanda üzerindeki »INT/REP.« düğmesine »« ekrandan kaybolana kadar art arda basın.

Parçaların rasgele sırada çalınması

- 1 Çalma işlemi esnasında uzaktan kumanda üzerindeki »RAND.« düğmesine basın.
 - iPod/iPhone ekranı: »«,
 - Rasgele çalmaya otomatik olarak başlar.
 - Çalma listesindeki/albümdeki tüm parçalar ya da dosyalar rasgele sırada çalınır.
- 2 Bu fonksiyondan çıkmak için çalma işlemi esnasında, uzaktan kumanda üzerindeki »RAND.« düğmesine tekrar basın.
 - iPod/iPhone ekranı: »« görüntülenir.

USB VE SD/SDHC/MMC MODU

MP3/WMA modu için MP3 çalar, USB hafıza çubuğu veya SD/SDHC/MMC hafıza kartı ile birlikte aynı çalma işlemi ve arama fonksiyonları CD modu içinde geçerlidir (bkz. CD Modu bölümü).

Bir MP3 çalar ya da USB hafıza çubuğu içeriğinin çalınması

- 1 »⏻« düğmesiyle hi-fi sistemi kapatın.
- 2 Standart bir kablo kullanarak MP3 çalarınızın USB arabirimini hi-fi sistem üzerindeki (ön kapağın altındaki) »USB« bağlantı girişine bağlayın; veya USB hafıza çubuğunun USB ucunu hi-fi sistemi üzerindeki (ön kapağın altındaki) »USB« bağlantı girişine bağlayın.
- 3 »⏻« düğmesiyle hi-fi sistemini açın.
- 4 Hi-fi sistemi üzerinde »MODE« seçeneğini seçmek için Jog-Shuttle düğmesine art arda basın. Jog-Shuttle düğmesini çevirerek »USB« giriş kaynağını seçin ve »▶I« düğmesiyle onaylayın; veya uzaktan kumanda üzerindeki »M« düğmesine »USB« görüntülenene kadar art arda basın.
 - Ekran: »USB«; hi-fi sistemi USB içeriğini tarar, »READING« yanıp söner;
 - Çalma süresi, dosya sayısı ve toplam dosya sayısı ekranda görüntülenir.
 - Bölmede herhangi bir USB hafıza çubuğu yoksa, kısa bir süre sonra ekranda »NO USB« simgesi görüntülenecektir.
- 5 Çalma işlemi ilk albümün ilk parçasından başlatmak için »▶II« düğmesine basın.
 - Ekran: geriye kalan çalma süresi ve dosya bilgisi ekranda görüntülenir.

Notlar:

- Hi-fi sistemi üzerindeki USB bağlantı girişi USB uzatma kablosu bağlantısını desteklemez ve doğrudan bilgisayara bağlanmak üzere tasarlanmamıştır.
- Bu cihazın USB girişi standart bir giriştir. Teknolojideki hızlı gelişmeler ve her gün yeni üreticilerin görülməsi nedeniyle USB hafıza çubuklarının uyumluluğu sadece kısmi olarak sağlanabilmektedir.

Bir SD/SDHC/MMC hafıza kartı içeriğinin çalınması

- 1 »⏻« düğmesiyle hi-fi sistemi kapatın.
- 2 Etiketini yukarı doğru bakacak ve altın temas noktaları hi-fi sistem üzerindeki (ön kapağın altında) »SD« kart yuvasına girecek şekilde yerine oturana kadar kartı dikkatlice takın.
- 3 »⏻« düğmesiyle hi-fi sistemini açın.
- 4 Hi-fi sistemi üzerinde »MODE« seçeneğini seçmek için Jog-Shuttle düğmesine art arda basın. Jog-Shuttle düğmesini çevirerek »SD« giriş kaynağını seçin ve »▶I« düğmesiyle onaylayın; veya uzaktan kumanda üzerindeki »M« düğmesine »SD« görüntülenene kadar art arda basın.
 - Ekran: »SD«; hi-fi sistemi kartın içeriğini tarar, »READING« yanıp söner; çalma süresi, dosya sayısı ve toplam dosya numarası ekranda görüntülenir.
 - Takılı hafıza kartı yoksa kısa bir süre sonra ekranda »NO SD« görüntülenir.
- 5 Çalma işlemi ilk albümün ilk parçasından başlatmak için »▶II« düğmesine basın.
 - Ekran: geriye kalan çalma süresi ve dosya bilgisi ekranda görüntülenir.

Notlar:

- USB işlemi bozulmuşsa ya da gerçekleştirilemiyorsa bu durum hi-fi sistemin arızalandığını göstermez.
- EN 55022/EN 55024 standardında ITE cihazları için tanımlandığı gibi çift yönlü veri aktarımı yapılamaz.
- USB aktarımı kendisinin bir işletim modu değildir. Sadece ilave bir fonksiyondur.
- İşlem esnasında hafıza kartlarını veya USB cihazlarını asla çıkarmayın. Bu durum hafıza kartına, USB cihazına ve hi-fi sistemine zarar verebilir. Bu tip zararlar sahip olduğunuz garantiyi geçersiz kılar.

USB VE SD/SDHC/MMC MODU

Otomatik bekleme konumu

Parça sona erdiğinde ve çalma işlemi durduğunda hi-fi sistemin 5 dakika sonra bekleme konumuna geçeceğini bildiren bir mesaj 5 dakika sonra görüntülenir. Mesaj dakikayı geri saymaya devam eder ve sürenin sonunda hi-fi sistemi otomatik olarak bekleme konumuna geçer.

MMC/SD/SDHC veya USB üzerine kaydetme

Hi-fi sistemi FM Tuner, CD, iPod/iPhone cihazı veya Aux girişi kaynaklarından kayıt yapabilen bir işlemlerle sahiptir.

Radyodan (FM Tuner) kayıt

- 1 MMC/SD/SDHC kartını veya USB hafıza çubuğunu takın (Bağlantı ve Hazırlık bölümüne bakın).
- 2 Jog-Shuttle düğmesini kullanarak »FM TUNER« seçeneğini seçin ve »▶▶« düğmesine basarak onaylayın.

Not

- Hem MMC/SD/SDHC kart hem de USB hafıza çubuğu hi-fi sistemine takılıysa ikisinden bir tanesi kaydetme cihazı olarak seçmelisiniz:
 - »●« düğmesine ilk bastığınızda ekranda »RECORD TO USB« görüntülenir.
 - »RECORD TO USB« veya »RECORD TO SD« seçeneğini belirlemek için Jog-Shuttle düğmesini kullanın.
- 3 Kayıt işlemini başlatmak için »●« düğmesine basın.
 - Ekran: »RECORD INIT ...«, mevcut ve sonraki dosya/parça kaydediliyor.
- 4 Kaydı durdurmak için »●« düğmesine yeniden basın.
 - Ekran: »RECORD ENDING ...«.

CD veya iPod/iPhone cihazından kayıt yapılması

- 1 »MODE« düğmesine basarak ve Jog-Shuttle düğmesini çevirerek ekranda »CD« veya »iPod« ibaresini bulun ve »▶▶« tuşuna basarak onaylayın.
- 2 Kayda başlamak için istediğiniz parçayı/dosyayı seçin.

Not

- Hem MMC/SD/SDHC kart hem de USB hafıza çubuğu hi-fi sistemine takılıysa ikisinden bir tanesi kaydetme cihazı olarak seçmelisiniz:
 - »●« düğmesine ilk bastığınızda ekranda »RECORD TO USB« ibaresi görüntülenir.
 - Jog-Shuttle düğmesini kullanarak »RECORD TO USB« veya »RECORD TO SD« seçeneğini belirleyin.
- 3 Kayıt işlemini başlatmak için »●« düğmesine basın.
 - Ekran: »RECORD INIT ...«, mevcut ve sonraki dosya/parça kaydediliyor.
- 4 Kaydı durdurmak için »●« düğmesine yeniden basın.
 - Ekran: »RECORD ENDING ...«.

Not

- Kayıt işlemi esnasında radyo istasyonu değiştirilemez, dosyalar/parçalar geri sarılmaz ya da atlanamaz ve hi-fi sistemin diğer ayarları değiştirilemez (ses seviyesi ve kapasite hariç).

Harici bir kaynaktan dinlenmesi

Harici bir cihazı sisteminizin hoparlörlerine bağlayarak dinleyebilirsiniz.

1 Hi-fi sistemin arkasında bulunan »**AUX IN**« girişini harici bir cihaz (örneğin CD çalar) üzerindeki bir AUDIO OUT çıkışına ya da »**⌚**« kulaklık soketine bağlamak için standart ses kablosu (ürünle birlikte verilmez) kullanın.

2 Hi-fi sistemi üzerinde »**MODE**« seçeneğini seçmek için Jog-Shuttle düğmesine art arda basın. Jog-Shuttle düğmesini çevirerek »**AUX**« giriş kaynağını seçin ve »**▶II**« düğmesiyle onaylayın;

veya

uzaktan kumanda üzerindeki »**M**« düğmesine »**AUX**« görüntülenene kadar art arda basın.

- Ekran: »**AUX**«.

ZAMANLAYICI MODU

Hi-fi sisteminizin 3 zamanlayıcı modu vardır:

- Hi-fi sisteminizi ayarlanan saatte açan ve seçtiğiniz giriş kaynağıyla sizi uyandıran açma zamanlayıcısı.
- Anımsatıcı zamanlayıcısı, önceden ayarlanmış bir zamanda sinyal sesi çıkararak sizi uyarmak için hi-fi sisteminizi açar.
- Hi-fi sisteminizi önceden ayarlanmış olan bir saatte kapatan uyku zamanlayıcısı.

Notlar

- Açma zamanlayıcısı ayarları sadece bekleme modunda gerçekleştirilebilir.
- Saat, hi-fi sistemi üzerinde ayarlanmalıdır.
- Bu ayar yapılırken, herhangi bir düğmeye 10 saniyeden daha uzun süreyle basılmazsa, hi-fi sistemi işlemi otomatik olarak sonlandıracaktır. Daha sonra tekrar başlamanız gerekecektir.

Açma zamanlayıcısı

Zamanlayıcının ayarlanması

- 1 Bekleme modundayken, »INT/REP.« düğmesine basın ve basılı tutun.
 - Ekran: »TIMER ON« veya »TIMER OFF«.
- 2 Zamanlayıcı »TIMER ON« seçeneğini seçmek için »^« veya »v« düğmesine basın ve »INT/REP.« düğmesiyle onaylayın.
- 2 »^« veya »v« düğmesine basarak saati ayarlayın ve »INT/REP.« düğmesiyle onaylayın.
 - Ekran: Dakika bölümünün rakamları yanıp söner.
- 3 »^« veya »v« düğmesine basarak dakikalara ayarlayın ve »INT/REP.« düğmesiyle onaylayın.
 - Ekran: Son seçilen ses kaynağı veya »BUZZER« yanıp söner.
- 4 »^« veya »v« düğmelerine basarak »Ffl«, »CD«, »SD«, »USB«, »iPod« ve »BUZZER« arasından kaynağı seçin ve »INT/REP.« düğmesiyle onaylayın.

Not

- »BUZZER« seçeneğini seçerseniz »^« yanıp söner,
- »CD«, »SD«, »USB«, »iPod« seçeneğini seçerseniz »^« yanıp söner.
- »Ffl« seçeneğini seçerseniz »^« yanıp söner; »^« veya »v« düğmesine basarak istediğiniz önyararlı istasyonu seçin ve »INT/REP.« düğmesiyle onaylayın.
 - Ekran: »VOL 20« (önyararlı ses seviyesi) yanıp söner.
- 5 »^« veya »v« tuşuna basarak ses seviyesini ayarlayın.
 - Ekran: mevcut süre, »^« veya »^«.
 - Zamanlayıcı artık ayarlıdır ve etkinleştirilmiştir.

Not:

- Alarm fonksiyonu aynı zamanda ana üniteden ayarlanabilir.

Zamanlayıcının etkinleştirilmesi ve devre dışı bırakılması

- 1 Bekleme modunda uzaktan kumanda üzerindeki »INT/REP.« düğmesine bir kez basın.
 - Zamanlayıcı devrede olduğunda ekranda »^« veya »^« görüntülenir. Zamanlayıcı devre dışı bırakıldığında ekrandan silinirler.

ZAMANLAYICI MODU

Zamanlayıcının yarıda kesilmesi

- 1 Zamanlayıcı ses çıkarmaya başladığında uzaktan kumanda üzerindeki »SNOOZE« düğmesine basın.
 - Zamanlayıcı sinyali durur.
 - Zamanlayıcı 5 dakikalık aralıklarla kapanır (tüm zamanlayıcı süresi 60 dakikadır).

Zamanlayıcının o gün için iptal edilmesi

- 1 Zamanlayıcı çalmaya başladığında »U« düğmesine basın.
 - Zamanlayıcı bir sonraki gün için devrede kalır.

Zamanlayıcının hafta sonu için iptal edilmesi

Zamanlayıcı ayarı kaydedilirken zamanlayıcı fonksiyonunu hafta sonu boyunca kapatabilirsiniz.

- 1 Zamanlayıcı fonksiyonunu uzaktan kumanda üzerindeki »WEC« düğmesiyle kapatın.
 - Ekran: »WEC«.
- 2 Hafta sonu için alarm fonksiyonunu etkinleştirmek için »WEC« düğmesine yeniden basın.

Anımsatıcı zamanlayıcısı

Hi-fi sistemi önceden ayarlanmış bir zamanda sinyal sesi çıkararak anımsatma yapmak için ayarlanabilir. Zamanlayıcı zamanı 10 dakikalık aralıklarla 10 ile 120 dakika arasında ayarlanabilir.

- 1 Uzaktan kumanda üzerindeki »NAP« düğmesine basın.
 - Ekran: »NAP 10« ve »NAP«.
- 2 Anımsatıcı zamanını 10 dakikalık aralıklarla seçmek için »NAP« düğmesine art arda basın.
 - Zaman dolduğunda bir sinyal sesi duyulur. »NAP« düğmesine kısaca basarak güncel kalan süreyi görebilirsiniz.
- 3 »U« düğmesine basarak sinyal sesini kapatın;
veya
»NAP« düğmesiyle anımsatıcı zamanını »NAP OFF« olarak ayarlayarak işlevi önceden iptal edin.

Uyku Zamanlayıcısı

Uyku zamanlayıcısının ayarlanması

- 1 »U« düğmesiyle hi-fi sistemini açın ve istediğiniz ses kaynağını seçin.
- 2 »SLEEP« düğmesiyle fonksiyonu açın.
 - Ekran: »SLP 90« ve »U«.
- 3 Kapanma zamanını (»60«, »45«, »30« veya »15«) »SLEEP« düğmesine basarak ayarlayın.
 - Ekran: kısaca örneğin »30«, ardından seçilen giriş kaynağı ve »U«.
 - Hi-fi sistemi seçilen süre bittikten sonra kapanır.

Uyku zamanlayıcısının iptal edilmesi

- 1 Ayarlanmış olan kapanma süresinden önce uyku zamanlayıcısını kapatmak için uzaktan kumanda üzerindeki »SLEEP« düğmesine ek-randa »SLP OFF« yazısı çıkana ve »U« yazısı silinene kadar basın;
veya
»U« düğmesine basarak hi-fi sistemini bekleme moduna getirin.

Cihazın temizlenmesi

Elektrik kablosunu duvardaki prizden çıkartın. Hafif deterjan solüsyonuyla biraz nemlendirilmiş olan yumuşak bir bezle cihazı temizleyin. Alkol, ispirto, amonyum veya aşındırıcı maddeler içeren solüsyonları kullanmayın.

CD ünitesinin temizlenmesi

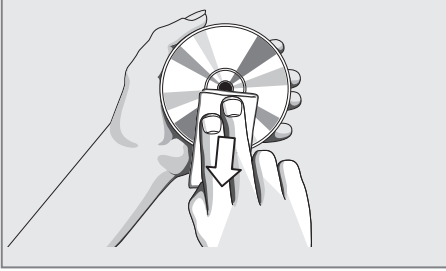

Cihaz CD'leri mükemmel bir şekilde okuyamıyorsa, lazer optik donanımlarını temizlemek için satılan standart temizleme CD'si kullanın.

Diğer temizleme yöntemleri lazer optik donanımlarına zarar verebilir.

CD'yi temizlemek için tiftiksiz bir bez kullanın ve her zaman düz bir çizgi halinde içeriden dışarıya doğru silin. Klasik vinil diskler için temizleme maddesi, solvent veya aşındırıcı temizleyiciler kullanmayın.

Çevre ile ilgili not

Bu ürün tekrar kullanılabilen ve geri dönüşüle müsait yüksek nitelikli parçalardan ve malzemeden üretilmiştir.



Bu nedenle ürünü hizmet ömrü sonunda normal evsel atıklarla birlikte atmayın. Elektrik ve elektronik ekipmanların geri dönüşümü için olan bir geri dönüşüm toplama noktasına götürün. Bu durum ürün üzerinde, kullanım kılavuzu içerisinde ve ambalajda belirtilmektedir.

En yakınınızdaki toplama noktasını öğrenmek için yetkililere danışın.

Kullanılmış ürünleri geri dönüşüme sokarak çevreyi korumaya yardımcı olun.

Teknik veriler



Bu cihaz yürürlükteki AB direktiflerine göre parazit bastırma sistemine sahip bir cihazdır.

Bu ürün 2006/95/EC, 2004/108/EC ve 2005/32/EC sayılı AB direktiflerinde belirtilen gereklilikleri karşılamaktadır.

Tip etiketi hi-fi sisteminin arka yüzünde bulunur.

Hiçbir koşulda hi-fi sisteminin kasetini açmayın. Yanlış kullanım sonucunda oluşacak hasara bağlı garanti talepleri kabul edilmez.

Sistem

Güç kaynağı

Çalışma voltajı:	230 V~
Ana şebeke frekansı:	50/60 Hz
Maks. güç tüketimi:	33 W

Bekleme modunda güç tüketimi:	≤ 1 W
-------------------------------	-------

Amplifikatör ünitesi

Çıkış gücü:	2 x 5 W
Hoparlörlerin empedansı:	8 Ω
Sinyal Parazit oranı:	≥ 70 dBA

Alıcı ünitesi

Yayın alma aralığı:	FM 87.5 ...108.0 MHz,
---------------------	-----------------------

CD birimi

Frekans tepkisi:	20 Hz ... 20 kHz
Sinyal Parazit oranı:	65 dBA

Boyutlar ve ağırlık

Cihaz boyutları:	G x Y x U 150 x 237 x 235 mm
Cihaz ağırlığı:	1,6 kg
Hoparlör boyutları:	G x Y x U 140 x 237 x 204 mm
Hoparlör ağırlığı:	1,4 kg

Teknik ve tasarım değişiklikleri yapma hakkı saklıdır.

Made for iPod/iPhone



"Made for iPod/iPhone" bir elektronik aksesuarın özellikle iPod/iPhone cihazına bağlanması için tasarlandığı ve Apple performans standartlarını karşılamak üzere geliştiren firma tarafından onaylandığı anlamına gelir. Apple bu cihazların kullanımından veya güvenlik ve mevzuat standartlarına uygunluğundan sorumlu değildir.

iPhone, iPod, iPod classic, iPod nano, iPod shuffle ve iPod touch ABD'de ve diğer ülkelerde kayıtlı Apple Inc.'in ticari markalarıdır.

Lazerli cihazlar hakkında genel bilgi

CLASS 1
LASER PRODUCT

Bu cihaz CLASS 1 LASER PRODUCT 1. Sınıf Lazerli Ürün, lazerin hiçbir koşul altında aşılacak maksimum izin verilebilir emisyon değerini sağlayacak şekilde tasarlandığı anlamına gelmektedir.

Uyarı:



Burada belirtilenler dışında çalışma araçları ya da yöntemleri kullanılırsa, bu durum tehlikeli biçimde emisyonlara maruz kalmaya yol açabilir.

Bu cihaz lazer ışını yaymaktadır. Göz yaralanmaları tehlikesinden dolayı, ünite sadece eğitimli olan personel tarafından açılabilir veya onarılabilir.

Burada belirtilen haricinde başka ayarlar kullanılırsa veya diğer prosedürler gerçekleştirilirse, bu durumda tehlike arz eden radyasyona maruz kalınabilir.

Sorun Giderme

Her parazit hi-fi sisteminizdeki bir arızadan kaynaklanmaz. Yanlışlıkla çıkan kablolar, bozuk CD'ler ve bitmiş uzaktan kumanda pili fonksiyonlara zarar verir. Aşağıdaki önlemler, sorunu tatmin edici bir şekilde gidermezse lütfen www.grundig.com adresini ziyaret edin, ürün grubu: Hi-fi, mikro CD istasyonları veya yetkili bayinize başvurun.

Sorun	Olası neden
Ses yok.	Ses seviyesi çok kısalmış olabilir. Ses seviyesini artırın.
	Kulaklık takılı. Kulaklığı çıkarın.
	Güç kablosu doğru olarak takılı değil. Elektrik kablosunu düzgün olarak takın.
	Ses kısma işlevi devrede. Ses kısma işlevini devre dışı bırakın.
Düğmelere basıldığında hi-fi sistemi yanıt vermiyor.	Statik elektrik boşalması. Hi-fi sistemi kapatın, elektrik kablosunu çıkarın ve birkaç saniye sonra tekrar takın.
Uzaktan kumanda çalışmıyor.	Piller bitmiş. Pilleri değiştirin.
	Uzaktan kumanda hi-fi sistemin kapsama alanının dışında. Hi-fi sisteme yaklaşın.
Zayıf radyo yayını.	Zayıf anten sinyali. Anteni kontrol edin.
	Zayıf FM stereo sinyali. Monoya geçin.
	Televizyon, video kaydedici, bilgisayar, neon lamba, termostat ya da motor gibi elektrikli cihazlardan dolayı parazit. Hi-fi sistemi bu tip cihazlardan uzak tutun.
CD üzerindeki parçalar atılıyor.	CD hasarlı ya da kirlidir. CD'yi değiştirin ya da temizleyin.
	PROGRAM (çalma listesi) veya RANDOM fonksiyonları etkin. Fonksiyonları devre dışı bırakın.
CD-R'ler ya da CD-RW'ler çalınmıyor veya yanlış çalınıyor.	CD'ye kaydetme esnasında hatalı yazılım veya donanım ayarları ya da CD hatalı. CD yazıcı / yazıcının yazılımının bileşenlerini kontrol edin ya da kullandığınız CD'yi değiştirin.
Kayıt yapılamıyor.	USB veya Hafıza kartı uyumlu değil. Lütfen başka bir cihaz/kartla kontrol edin.

Ambalaj için Uyarı!



Ulusal Çevre Mevzuatımız gereği ambalajlar, geri dönüştürülebilir malzemelerden üretilmiştir. Ambalajların normal ev çöpüne atılmaması, yerel otoritenin belirttiği ambalaj toplama noktalarına atılması sağlanmalıdır.

Pil için Uyarı!



Ulusal Çevre Mevzuatımız gereği üründe bulunan pil uygun şekilde geri dönüştürülmeli veya yerel otoritenin belirttiği atık pil kutusuna atılmalıdır. Pili kullanma kılavuzunda belirtildiği şekilde şarj ediniz veya değiştiriniz. Pili geri döndürmek için lütfen yerel yetkili servise başvurun.

WEEE Elektronik Atıkların Bertarafı:

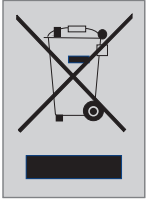

Bu ürün, geri dönüşümlü ve tekrar kullanılabilir yüksek kaliteli malzeme ve parçalardan üretilmiştir. Bu sebepten, artık kullanılmayacak duruma geldiğinde, normal ev çöpüne atılmamalı, elektrikli ve elektronik cihazların

geri dönüşümü için kullanılan bir toplama noktasına verilmelidir. Bu durum, ürün üzerinde, kullanma kılavuzunda veya ambalajda bulunan yanda görünen sembol ile belirtilir. Bu toplama yerlerini, lütfen bulunduğunuz yöredeki yerel yönetime sorunuz. Eski cihazları geri kazanıma vererek, çevre korumasına önemli bir katkıda bulunursunuz.

Yasaklı Madde Kullanımının Kısıtlanmasına Uyum:



EEE Yönetmeliğine uygundur. Aldığınız ürün, T.C. Çevre ve Orman Bakanlığı tarafından 30.05.2008 tarih ve 26891 sayılı Resmi Gazete'de yayımlanan

Elektrikli ve Elektronik Eşyalarda Bazı Zararlı Maddelerin Kullanımının Sınırlandırılmasına Dair Yönetmelikte belirtilen zararlı ve yasaklı maddeleri içermez.

PCB Uygunluğu:

"PCB (Poliklorlubifenil) içermez."

Enerji Tasarrufu için Yapılması Gerekenler

- 1 Cihazı kısa süreli kullanmama durumunda bekleme konumuna getirin. Uzun süreli kullanmama durumunda cihazın fişini prizden çekin.
- 2 Müzik dinlediğiniz ortamdaki çevreden gelen gürültüyü önleyin. Hi-fi sisteminin ses seviyesini, yüksek seviyelere çıkartmamak enerji tasarrufu sağlar.
- 3 Zamanlayıcı kullanarak cihazın istenen süre sonra kapanması ile enerji tasarrufu sağlayın.

Garanti Konusunda Dikkat Edilmesi Gereken Hususlar

Garanti Kapsamı:

Grundig tarafından verilen bu garanti, Micro Hifi sistemin normalin dışında kullanılmasından doğacak arızaların giderilmesini ve aşağıdaki durumları kapsamamaktadır.

1. Kullanma hatalarından meydana gelen hasar ve arızalar,
2. Ürünün müşteriye tesliminden sonraki yükleme, boşaltma ve taşıma sırasında oluşan hasar ve arızalar,
3. Voltaj düşüklüğü veya fazlalığı; hatalı elektrik tesisatı; ürünün etiketinde yazılı voltajdan farklı voltajda kullanma nedenlerinden meydana gelecek hasar ve arızalar,
4. Yangın ve yıldırım düşmesi ile meydana gelecek arızalar ve hasarlar,
5. Ürünün kullanma kılavuzlarında yer alan hususlara aykırı kullanılmasından kaynaklanan arızalar.

Yukarıda belirtilen arızaların giderilmesi garanti kapsamı dışında olup, ücret karşılığında yapılmaktadır.

Ürünün kullanım yerine montajı ve nakliyesi ürün fiyatına dahil değildir.

Garanti belgesinin tekemmül ettirilerek tüketiciye verilmesi sorumluluğu, tüketicinin malı satın aldığı satıcı, bayi, acente ya da temsilciliklere aittir.

Garanti belgesi üzerinde tahrifat yapıldığı, ürün üzerindeki orijinal seri numarası kaldırıldığı veya tahrif edildiği takdirde bu garanti geçersizdir.

Müşteri Hizmetleri:

Tüm sorularınız için Grundig Hizmet Merkezi'ni haftanın 7 günü 24 saat aşağıdaki numaradan arayabilirsiniz.

Grundig Hizmet Merkezi 444 9 888

(Sabit telefonlardan veya cep telefonlarından alan kodu çevirmeden *)

Diğer numara 0 216 423 22 07

* Sabit telefonlardan yapılan aramalarda şehir içi arama tarifi üzerinden, cep telefonu ile yapılan aramalarda ise GSM-GSM tarifi üzerinden ücretlendirme yapılmaktadır.

Hizmet Merkezimize ayrıca www.grundig.com.tr adresinden, 0216 423 22 07 nolu telefonu arayarak ya da 0216 423 23 53 nolu hattımıza fax çekerek de ulaşabilirsiniz.

Yazılı başvurular için adresimiz: Grundig Hizmet Merkezi, Arçelik A.Ş. Ankara Asfaltı Yanı, 34950 Tuzla/İSTANBUL

Öneriler:

Garanti hizmetinden en iyi şekilde faydalanabilmeniz için aşağıdaki önerilere uymanızı rica ederiz.

1. Ürünü aldığımızda garanti belgesini yetkili satıcınıza onaylatınız.
2. Ürünü kullanım kılavuzu esaslarına göre kullanınız.
3. Ürünüze ilgili hizmet talebiniz olduğunda yukarıdaki telefon numarasından Grundig Hizmet Merkezi'ne başvurunuz.
4. Hizmet için gelen teknisyene "Teknisyen Kimlik Kartı"ni sorunuz.
5. Servis hizmeti bittikten sonra, servis teknisyeninden hizmet fişi istemeyi unutmayınız. Alacağınız hizmet fişi ileride ürününüzde meydana gelebilecek herhangi bir sorunda size yarar sağlayacaktır.
6. Ürünün kullanım ömrü boyunca fonksiyonunu yerine getirebilmesi için gerekli yedek parça bulundurma süresi 10 yıldır.

İmalatçı/İthalatçı: Arçelik A.Ş.

Adres: Genel Müdürlük Karaağaç Caddesi No:2-6 Söğütözü 34445 İstanbul-Türkiye

GARANTİ BELGESİ

ÜRÜNÜNÜZ 2 (İKİ) YIL SÜRE İLE GARANTİ EDİLMİŞTİR.

Garanti süresi Grundig Micro Hifi sistemin, kullanım kılavuzunda gösterildiği şekilde kullanılması ve Grundig'in yetkili kıldığı servis elemanları dışındaki şahıslar tarafından bakım, onarım veya başka bir nedenle müdahale edilmemiş olması şartıyla, malın bütün parçaları dahil olmak üzere tamamen malzeme, işçilik ve üretim hatalarına karşı ürünün tesliminden itibaren başlar.

Ürünün kullanım kılavuzunda yer alan hususlara aykırı kullanılmasından kaynaklanan arızalar garanti kapsamı dışındadır. Malın garanti süresi içerisinde gerek malzeme ve işçilik, gerekse montaj hatalarından dolayı arızalanması halinde işçilik masrafı, değiştirilen parça bedeli ya da herhangi bir ad altında hiçbir ücret talep edilmeksizin tamiri yapılacaktır. Garanti süresi içerisinde, servis istasyonları tarafından yapılmasının zorunlu olduğu, imalatçı ya da ithalatçı tarafından şart koşulan periyodik bakımlarda; verilen hizmet karşılığında tüketiciden işçilik ücreti veya benzeri bir ücret talep edilmez. Garanti süresi içinde yapılacak onarımlarda geçen süre, garanti süresine ilave edilir. Tamir süresi en fazla 30 iş günüdür. Bu süre mala ilişkin arızanın yetkili servis atölyelerimize, yetkili servis atölyelerimizin bulunmaması durumunda yetkili satıcılarımıza, ithalatçısına veya firmamıza bildirildiği tarihten itibaren başlar.

Sanayi malının arızasının 15 iş günü içerisinde giderilmemesi halinde, imalatçı ya da ithalatçının; malın tamiri tamamlanincaya kadar benzer özelliklere sahip başka bir sanayi malını tüketicinin kullanımına tahsis etmesi zorunludur.

Arızanın giderilmesi konusunda uygulanacak teknik yöntemlerin tespiti ile değiştirilecek parçaların saptanması tamamen firmamıza aittir. Arızanın giderilmesi ürünün bulunduğu yerde veya yetkili servis atölyelerinde yapılabilir. Bu konuda müşteri onayı alınması zorunludur.

Ancak;

Tüketicinin onarım hakkını kullanmasına rağmen malın ;

-Ürünün teslim tarihinden itibaren garanti süresi içinde kalmak kaydıyla bir yıl içerisinde, aynı arızayı ikiden fazla tekrarlaması; farklı arızaların dörtten fazla ortaya çıkması veya belirlenen garanti süresi içerisinde farklı arızaların toplamının altıdan fazla olması sonucu üründen yararlanamamanın süreklilik kazanması,

-Ürünün tamiri için gereken azami sürenin aşılması,

-Yetkili Servis atölyelerince; mevcut olmaması halinde sırasıyla yetkili satıcımız, bayi, acente temsilciliği, ithalatçı ya da imalatçıdan birisinin bölgeye en yakın servis yetkilisiyle birlikte veya firmamız yetkilisince düzenlenecek raporla arızanın tamirinin mümkün bulunmadığının belirlenmesi durumunda, tüketici malın ücretsiz değiştirilmesini, bedel iadesi veya ayıp oranında indirim talep edebilir.

Garanti belgesi ile ilgili olarak çıkabilecek sorunlar için Sanayi ve Ticaret Bakanlığı, Tüketicinin ve Rekabetin Korunması Genel Müdürlüğü'ne başvurulabilir. Bu belgenin kullanılmasına; 4077 sayılı Tüketicinin Korunması Hakkında Kanun ve bu kanuna dayanılarak yürürlüğe konulan Garanti Belgesi Uygulama Esaslarına Dair Tebliğ uyarınca, T.C. Sanayi ve Ticaret Bakanlığı Tüketicinin ve Rekabetin Korunması Genel Müdürlüğü tarafından izin verilmiştir.

Arçelik A.Ş.

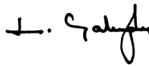

GENEL MÜDÜR



GENEL MÜDÜR YRD.

Seri No: _____ Teslim Tarihi, Yeri: _____
Tip: _____ Fatura Tarihi, No: _____
Satıcı Firma Unvanı: _____

Adres: _____
Tel-Faks: _____
Satıcı Firma (Kaşe ve İmza): _____

Bu belge, Sanayi ve Ticaret Bakanlığının 86239 no'lu ve 01.07.2010 izin tarihli belgesine göre düzenlenmiştir.

Bu bölümü, ürünü aldığınız Yetkili Satıcı imzalayacak ve kaşeyecektir

G
R
U
N
D
I
G

www.grundig.com

43/10 72011 410 5900