

FOR A GOOD REASON

**GRUNDIG**

**DECT TELEFON  
KULLANIM KILAVUZU**

GDT 310

tr

en

## 3 GÜVENLİK TEDBİRLERİ

- 4 Ambalaj İçin Uyarı!
- 4 Pil İçin Uyarı!
- 4 WEEE Elektronik Atıkların Bertarafı
- 4 Yasaklı Madde Kullanımının Kısıtlanmasına Uyum
- 4 PCB Uygunluğu
- 4 Enerji tasarrufu için yapılması gerekenler

## 5 TELEFONUNUZUN MONTAJI

- 5 Ambalaj içeriği
- 5 Ana ünitenin bağlanması
- 5 Pillerin takılması ve şarj edilmesi

## 6 TELEFONU TANIYALIM

- 6 Ana Ünitenin Genel Görünümü
- 7 Ahizenin Genel Görünümü
- 11 Ekran Simgeleri ve Semboller
- 12 Menü Yapısı
- 13 Metin ve Rakam Giriş Tablosu
- 13 Karakter Takımı

## 14 TELEFONUN KULLANIMI

- 14 Arama Yapın
- 14 Aramayı Cevaplayın
- 14 Bir aramayı sonlandırma
- 14 Kulaklık ve Eller Serbest Modu Sesinin Ayarlanması
- 15 Bir Çağrıyı Susturma
- 15 Sessiz Modu Ayarlama
- 15 Tuş Kilidini Açma
- 15 Son numaranın tekrar aranması
- 16 Ahize Bulma
- 16 Dahili bir Arama Yapılması

## 18 ÖZEL REHBER

- 18 Yeni Bir Rehber Kaydı Oluşturma
- 18 Bir Rehber Kaydını Bulma
- 18 Bir Rehber Kaydını Görüntüleme
- 19 Bir Rehber Kaydını Değiştirme
- 19 Bir Rehber Kaydını Silme
- 19 Tüm Özel Rehberin Silinmesi
- 19 Rehber Durumunu Kontrol Etme

## 20 Arayan numarayı gösterme

- 20 Arama Listesine Bakın
- 20 Bir Arama Listesi Numarasının Rehber Ekleneceği
- 21 Arama Listesindeki bir kaydı silinmesi
- 21 Tüm Arama Listesinin silinmesi
- 21 Arama Listesi Kaydının Detaylarının Görüntülenmesi

## 22 TELEFON AYARLARI

- 22 Tarih ve Saat Ayarları
- 22 Tarih Biçimini Değiştirme
- 22 Zaman Dilimini Değiştirme
- 22 Saati ayarlama
- 22 Tarihi Ayarlama
- 23 Alarm Ayarları
- 24 Ahize Ayarları
- 26 Ana Ünite Ayarları
- 27 Ahize Kayıt
- 28 Telefonu Sıfırlama

## 29 VARSAYILAN AYARLAR

## 30 TEKNİK ÖZELLİKLER

## 32 SORUN GİDERME

# GÜVENLİK TEDBİRLERİ

Telefon ekipmanınızı kullanırken yangın, elektrik çarpması ve yaralanma riskini azaltmak için aşağıdakiler de dahil olmak üzere temel güvenlik tedbirlerine her zaman uymalısınız:

- 1 Tüm talimatları okuyunuz.
- 2 Ürün üzerindeki tüm uyarılara ve talimatlara uyun.
- 3 Temizlemeden önce cihazın içindeki pillerini ve güç adaptörünü prizden çıkartın. Sıvı temizleyiciler veya aerosol temizleyiciler kullanmayın. Temizlik için nemli bir bez kullanın.
- 4 Bu cihazı su kenarında kullanmayın (örneğin küvette, mutfak lavabosu, havuz gibi yerlerde)
- 5 Yangın veya elektrik çarpması riskinden dolayı duvar prizlerine ve uzatma kablolarına yüklenmeyin.
- 6 Aşağıdaki durumlarda cihazın içindeki pillerini ve güç adaptörünü prizden çıkartın cihazınızın kontrol ve onarımı için yetkili servise başvurun.
  - Elektrik kablosu veya fişi hasarlı veya yanık olduğunda.
  - Normal kullanım talimatları takip edildiğinde ürün normal çalışmıyorsa.
  - Cihaz düşmüş ve kasası hasar görmüşse.
  - Cihaz performansında bariz bir azalma varsa.
- 7 Bir fırtına sırasında telefon kullanmaktan kaçının (kablolu telefonlar hariç). Yıldırım düşmesi sonucunda elektrik çarpması riski olabilir.
- 8 Eğer evinizde Gaz kaçağı varsa, telefonu yardım çağırmak için kaçağın bulunduğu yerin yakınında kullanmayın.
- 9 Sadece ürünle birlikte verilen NiMH (Nikel Metal Hidrit) pilleri kullanın! Ahizelerin çalışma süreleri sadece varsayılan pil kapasiteleriyle geçerlidir.
- 10 Farklı türde pillerin veya şarj edilemeyen pillerin kullanılması tehlikeli olabilir. Parazite, patlamaya veya cihazda hasara yol açabilirler. Böyle durumlarda oluşabilecek hasarlardan üretici sorumlu tutulamaz.
- 11 Başka üreticilere ait şarj ünitelerini kullanmayın. Ahize ve piller hasar görebilir.
- 12 Pilleri Ahizeye takarken + ve - kutuplarını doğru şekilde yerleştirdiğinize dikkat edin.
- 13 Pilleri suya batırmayın, ateşe veya çöpe atmayın.

## Ambalaj için Uyarı!



Ulusal Çevre Mevzuatımız gereği ambalajlar, geri dönüştürülebilir malzemelerden üretilmiştir. Ambalajların normal ev çöpüne atılmaması, yerel otoritenin belirttiği ambalaj toplama noktalarına atılması sağlanmalıdır.

## Pil için Uyarı!



Ulusal Çevre Mevzuatımız gereği üründe bulunan pil uygun şekilde geri dönüştürülmeli veya yerel otoritenin belirttiği atık pil kutusuna

atılmalıdır. Pili kullanma kılavuzunda belirtildiği şekilde şarj ediniz veya değiştiriniz. Pili geri döndürmek için lütfen yerel yetkili servise başvurun.

## WEEE Elektronik Atıkların Bertarafı



Bu ürün, geri dönüşümlü ve tekrar kullanılabilir yüksek kaliteli malzeme ve parçalardan üretilmiştir. Bu sebepten, artık kullanılamayacak duruma geldiğinde, normal

ev çöpüne atılmamalı, elektrikli ve elektronik cihazların geri dönüşümü için kullanılan bir toplama noktasına verilmelidir. Bu durum, ürün üzerinde, kullanma kılavuzunda veya ambalajda bulunan yanda görünen sembol ile belirtilir. Bu toplama yerlerini, lütfen bulunduğunuz yöredeki yerel yönetime sorunuz. Eski cihazları geri kazanıma vererek, çevre korumasına önemli bir katkıda bulunursunuz.

## Yasaklı Madde Kullanımının Kısıtlanmasına Uyum



EEE Yönetmeliğine uygundur. Aldığınız ürün, T.C. Çevre ve Orman Bakanlığı tarafından 30.05.2008 tarih ve 26891 sayılı Resmî

Gazete'de yayımlanan Elektrikli ve Elektronik Eşyalarda Bazı Zararlı Maddelerin Kullanımının Sınırlanmasına Dair Yönetmelikte belirtilen zararlı ve yasaklı maddeleri içermez.

## PCB Uyumluğu

"PCB (Poliklorlubifenil) içermez."

## Enerji tasarrufu için yapılması gerekenler

- 1 Baz ünitenin güç adaptörünün fişten çekilmesi durumunda ahize baz üniteyle bağlantıyı kurmaya çalışacağından çok kısa sürede pilleri tüketecektir. Enerji tasarrufu amacıyla telefonunuzu kullanmayacağınız zamanlarda adaptörün fişini çekerek ahizenin pillerini de çıkarınız.
- 2 Pillerin ömrü dolduğunda orijinaliyle aynı değerli (400 mAh) NiMH piller kullanınız. Aksi halde şarj işlemi enerji sarfiyatı artıp verim azalacaktır.

# TELEFONUNUZUN MONTAJI



## Ambalaj içeriği

Ambalajda aşağıdaki parçalar bulunur:

- 1 Ahize
- 1 Baz ünite
- 1 AC güç adaptörü
- 1 Telefon hattı kablosu
- 2 şarj edilebilir AAA NiMH pil
- 1 Kullanım kılavuzu

Baz ünite ile ahize arasında olabilecek azami mesafe yaklaşık 300 metredir. Çevre koşullarına, aradaki engellere, mekana ve yapısal etkenlere bağlı olarak bu mesafe kısalabilir. Kapalı alanlardaki mesafe açık alana kıyasla daha kısadır.

## Ana ünitenin bağlanması

- 1 Güç adaptörünün ince ucunu »« ve telefon hattı kablosunun bir ucunu »« Ana üniteye bağlayın.
- 2 Güç adaptörünü duvar prizine ve telefon hattı kablosunun diğer ucunu hat prizine bağlayın.
- 3 Cihazla birlikte verilen kablo ve aksesuarları kullanın.

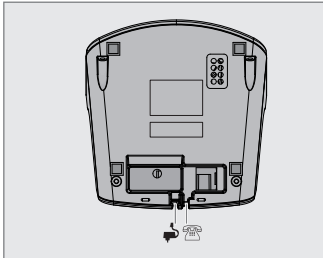

## Pillerin takılması ve şarj edilmesi

- 1 Pil bölmesinin kapağını kaydırarak açın.
- 2 2 pili gösterildiği şekilde yerleştirin. Pillerin kutup yönüne dikkat edin.
- 3 Pil bölmesi kapağını kaydırarak kapatın.
- 4 Ahizeyi Ana üniteye yerleştirin ve ilk seferinde 14 saat boyunca şarj edin. Ahize Ana üniteye düzgün bir şekilde yerleştirilirse sesli bir ikaz duyulur.

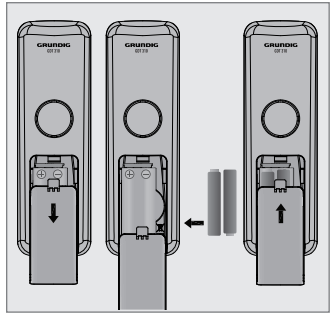

### Not:

- Sadece Baz ünite için verilmiş güç adaptörünü kullanın.
- Sadece cihazla birlikte verilen NiMH şarj edilebilir pillerini kullanın.

# TELEFONU TANIYALIM \_\_\_\_\_

## Ana Ünitenin Genel Görünümü

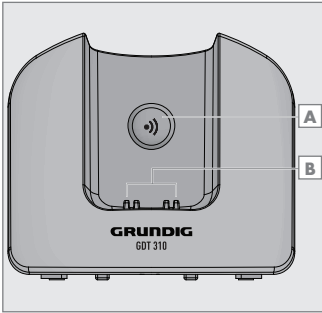

### **A** Page (Bul)

Ahizenizi bulmak için Baz ünitedeki Page »•)« düğmesine basın. Yaklaşık 60 saniye boyunca çalacaktır.

### **B** Şarj Yatağı

# TELEFONU TANIYALIM

## Ahizenin Genel Görünümü

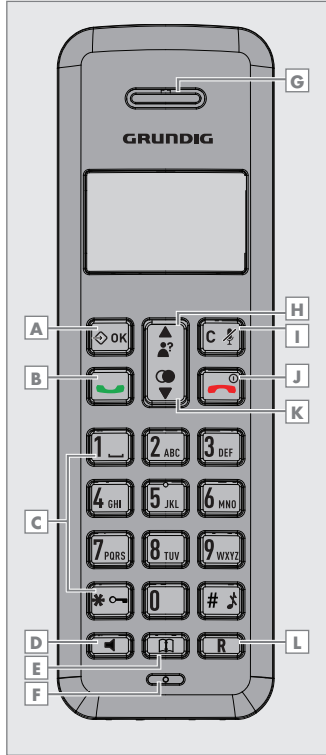

### A Sol Tuş (Menü / Tamam)

Bekleme modunda: Ana menüye erişmek için basın.

Alt menü modunda: Seçimi onaylamak için basın.

Bir arama sırasında: Intercom/ Rehber/ Tekrar arama Listesi/ Arama Listesine erişmek için basın.

### B Konuşmayı Başlatma

Bekleme / çevirme öncesi modda : Bir arama yapmak için basın.

Tekrar arama listesi / Arama Listesi / Rehber kayıtlarında: Listede seçili kayıtları aramak için basın.

Telefon çalarken: Bir çağrıyı cevaplamak için basın.

### C Alfanümerik Klavye, \* (Yıldız), # (Diyez)

Bir rakam, karakter eklemek için \*/# basın.

Bekleme modunda 1 tuşuna basın: Sesli mesaja erişmek için basın ve basılı tutun.

Bekleme modunda \* tuşuna basın: Tuş kilidini devreye sokmak veya devreden çıkarmak için basın ve basılı tutun.

Bir görüşme esnasında \* tuşuna basın (Darbeli modunda) Ton moduna dönmek için basın. (bkz sayfa 26)

Bekleme modunda # tuşuna basın: Zili açmak, kapatmak için basın ve basılı tutun

Bekleme, arama öncesi, numara düzenleme modunda 0 tuşuna basın: Bir duraklatma girmek için basın ve basılı tutun  
Arama Listesi modunda # tuşu: Mümkünse arayan numarayı incelemek için basın.

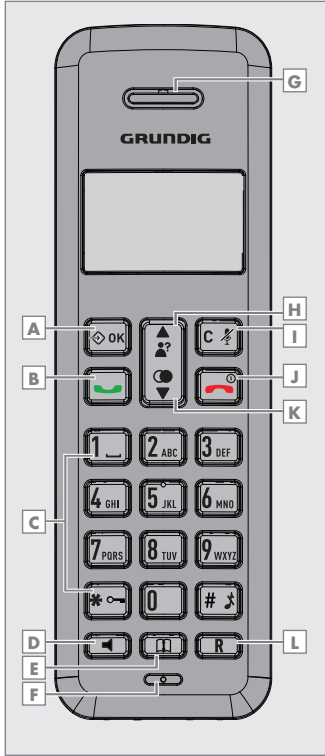

## D Hoparlör

Bir arama sırasında: Hoparlörü açmak/kapatmak için basın.

Bekleme modu / arama öncesi modu / Tekrar arama listesi / Arama Listesi / Rehber kaydında: Hoparlörden bir arama yapmak için basın.

Telefon çalarken: Hoparlörden bir çağrıyı cevaplandırmak için basın.

## E Telefon Defteri

Bekleme modunda: Telefon rehberindeki listeye erişmek için basın.

## F Mikrofon

## G Kulaklık

## H Yukarı

Bekleme modunda: Arama listesine erişmek için basın.

Menü modunda: Menü öğelerini yukarı kaydırmak için basın.

Rehber listesi / Tekrar arama listesi / Arama Listesinde: Listeyi yukarı kaydırmak için basın.

Bir arama sırasında: Ses seviyesini artırmak için basın.

Telefon çalarken: Zil sesi seviyesini artırmak için basın.



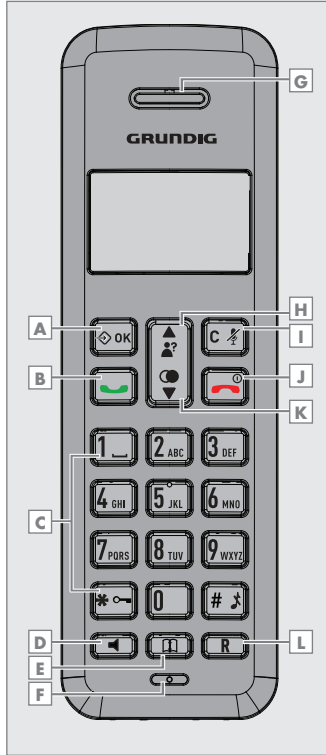

## I Sil/Geri/Sustur/Intercom)

Ana menü modunda: Bekleme ekranına geri gitmek için basın.

Alt menü modunda: Önceki seviyeye geri gitmek için basın.

Alt menü modunda: Bekleme ekranına geri gitmek için basın ve basılı tutun.

Düzenle / çevirme öncesi modda: Bir karakteri / rakamı silmek için basın.

Düzenle / çevirme öncesi modda: Ekrandaki tüm karakterlerin / rakamların silinmesi için basın ve basılı tutun.

Bir arama sırasında: Mikronu sessiz moda sokmak / sessiz moddan çıkarmak için basın.

Bekleme modunda: Başka bir ahizeyle intercom bağlantısı kurmak için basın.

## J Konuşmayı bitirme

Bekleme modunda: Tekrar arama listesine erişmek için basın.

Menü modunda: Menü öğelerini aşağı kaydırmak için basın.

Rehber listesi / Tekrar arama listesi / Arama Listesinde: Listeyi aşağıya kaydırmak için basın.

Bir arama sırasında: Ses seviyesini azaltmak için basın

Telefon çalarken: Zil sesi seviyesini azaltmak için basın.

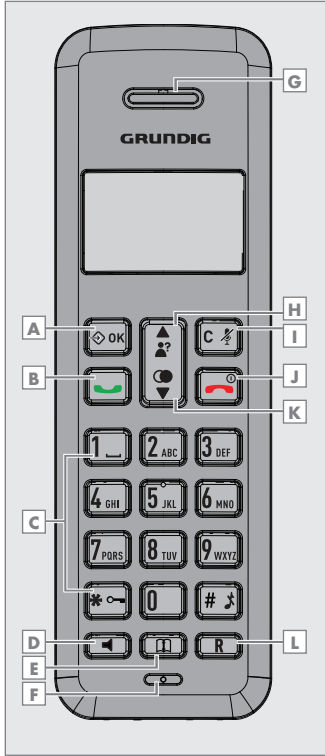

## K Aşağı

Bir arama sırasında: Bir çağrıyı sonlandırmak ve bekleme ekranına geri gitmek için basın.

Menü / düzenle modunda: Önceki menüye geri gitmek için basın.

Menü / düzenle modunda: Bekleme ekranına geri gitmek için basın ve basılı tutun.

Bekleme modunda: Ahizenin gücünü kapatmak için basın ve basılı tutun.

Bekleme modunda (ahize kapalıyken): Ahizenin gücünü tekrar açmak için basın ve basılı tutun.

## L Flaş

Bekleme / çevirme öncesi modda : Bir flaş eklemek için basın.

Bir arama sırasında: Bir flaş çevirmek için basın.

# TELEFONU TANIYALIM

## Ekran Simgeleri ve Semboller

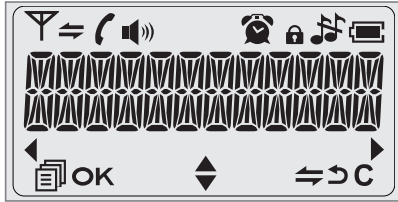









- ◆ Menü öğelerini / Rehber listesini / Tekrar Arama listesini / Arama Listesini yukarı /aşağı kaydırın
- Antenna Ahize, baz ünitenin menzilindeyken sabittir. İstasyon menzili dışında veya baz üniteye kaydedilmemişse yanıp söner.  
Bir intercom görüşmesi yapılıyorken sabittir.
- ⇌ Gelen bir iç arama varken yanıp söner.
- Phone Bir görüşmenin yapılmakta olduğunu gösterir.
- Speaker Eller serbest modunun kullanılmakta olduğunu gösterir. (sadece hoparlörlü modelde)
- Music Zilin kapatıldığını gösterir.
- Alarm Bir alarm ayarlandığında sabittir. Alarm zamanı erişmeden önce ayarlanırsa yanıp söner.
- Lock Tuş takımının kilitlenmiş olduğunu gösterir.
- Battery Pilin tam şarjlı olduğunu belirtir. Pil ilk şarjı yapılıyorken tüm simge yanıp söner.
- Battery Pilsiz Pil son şarj kademesine geldiğinde iç blok simgesi yanıp söner.

- Phone Pilin şarj edilmesi gerektiğini belirtir. Düşük pil gücü seviyesi tespit edildiğinde yanıp söner.
- Left Arrow Ekran aranan numaranın devamının olduğunu gösterir.numara başlangıcını görmek için Sol (OK) düğmesine basın.
- Right Arrow Ekran aranan numaranın devamının olduğunu gösterir.numara sonunu görmek için Sağ (C) düğmesine basın.
- Phone Varsa diğer menü seçeneklerini seçmek için basın
- OK Varsa mevcut seçimi onaylamak için basın.
- ⇌ Boştayken Intercom görüşmesi yapmak için basın
- Left Arrow Önceki menü seçeneğine gitmek veya mevcut eylemi iptal etmek için geri git tuşuna basın
- C Bir karakteri silmek veya varsa bir alarmı bir görüşme sırasında durdurmak için sessiz moda sokma / sessiz moddan çıkarma tuşuna basın.

# TELEFONU TANIYALIM

## Menü Yapısı

Bekleme modunda »❖OK« tuşuna basıldığında ilk olarak Arama Listesi menüsünü getirir. Menü yapısı için aşağıya bakın.

| Basılacak Tuş  | Ana Menü             | Alt Menü   |
|--|----------------------|--|
| MENU   |                      |  |
|   | ARAMA LİSTESİ        | Arama İnceleme Listesi<br>Seçilen bir Arama Listesi kaydının altında:<br>REHBERE EKLE<br>SİL<br>TÜMÜNÜ SİL<br>DETAYLAR   |
|   | TELEFON REHBERİ      | Rehber listesini incele<br>Bir rehber kaydı altında:<br>EKLE<br>GÖRÜNÜM<br>DÜZENLE<br>SİL<br>TÜMÜNÜ SİL<br>REHBER DURUMU |
| <br>Yukarı<br>/<br><br>Aşağı | ANA ÜNİTE AYARLARI   | ANA ZİL SESİ(Opsiyonel)<br>ZİL SEVİYESİ(Opsiyonel)<br>AHİZE SİL<br>ARAMA MODU<br>FLAŞ SÜRESİ<br>PIN'İ DEĞİŞTİR           |
|    | AHİZE AYARLARI       | ALARM<br>ZİL SESİ<br>TONLAR<br>DİL<br>YENİ AHZ ADI<br>AHİZE EKRANI<br>OTOMATİK CEVAPLA<br>TARİH & SAAT                   |
|   | AHİZE TANIT          | PIN?   |
|   | SIFIRLA (Varsayılan) | PIN?   |
|   |                      |  |

# TELEFONU TANIYALIM

## Metin ve Rakam Giriş Tablosu

Aşağıdaki tablolar hangi harfin ve noktalama işaretinin nerede bulunduğunu göstermektedir. İlgili dil menüsü seçildiğinde karşılık gelen karakter tablosu kullanılacaktır. Bu durum özellikle rehberde bir isim girerken ve ahizenizi adlandırırken yardımcı olacaktır.

Düzenleme modunda geçerli metin giriş konumunu göstermek için bir imleç gösterilir. Girilen en son karakterin sağına yerleştirilir.

## Yazıma Dair İpuçları:

- 1 Bir karakter seçildiğinde imleç kısa bir duraksamadan sonra bir sonraki konuma geçer.
- 2 Girilen metni değiştirmek amacıyla imleci metin içerisinde »▲/▼« tuşuyla hareket ettirebilirsiniz.
- 3 En son karakteri silmek için »C X« tuşuna basın.
- 4 Tüm metni silmek için »C X« tuşuna basın ve basılı tutun.

## Karakter Takımı

| Tuş           | Alfanümerik Düzenleme<br>(Rehber adı düzenlemek ve ahizenin adını değiştirmek için) |    |    |    |    |    |    |    |    |     | Numara Düzenleme<br>(Telefon numarası, tarih/<br>saat düzenlemek için) |
|---------------|---|----|----|----|----|----|----|----|----|-----|--|
|               | 1.  | 2. | 3. | 4. | 5. | 6. | 7. | 8. | 9. | 10. |  |
| Basılacak Tuş | 1.  | 2. | 3. | 4. | 5. | 6. | 7. | 8. | 9. | 10. |  |
| 1             | boşluk  | -  | 1  |    |    |    |    |    |    |     | 1  |
| 2             | A   | B  | C  | 2  |    |    |    |    |    |     | 2  |
| 3             | D   | E  | F  | 3  |    |    |    |    |    |     | 3  |
| 4             | G   | H  | I  | 4  |    |    |    |    |    |     | 4  |
| 5             | J   | K  | L  | 5  |    |    |    |    |    |     | 5  |
| 6             | M   | N  | O  | 6  |    |    |    |    |    |     | 6  |
| 7             | P   | Q  | R  | S  | 7  |    |    |    |    |     | 7  |
| 8             | T   | U  | V  | 8  |    |    |    |    |    |     | 8  |
| 9             | W   | X  | Y  | Z  | 9  |    |    |    |    |     | 9  |
| 0             | 0   |    |    |    |    |    |    |    |    |     | 0, P (Duraklat)  |
| *             | *   | ?  | /  | \  | (  | )  |    |    |    |     | *  |
| #             | #   |    | ,  | -  | .  | &  |    |    |    |     | #  |

# TELEFONUN KULLANIMI

## Arama Yapın

### Aramaya hazırlık

Telefon numarasını girin ve numarayı çevirmek için »☎« veya »☎« tuşuna basın. Girişi silmek için »C« tuşuna basın.

### Doğrudan Çevirme

Hattı açmak için »☎« veya »☎« tuşuna basın ve Alfabetik numara tuşlarına basarak arayacağınız telefon numarasını girin.

### Rehberden aramak

Rehbere girmek için »☎« tuşuna basın ve istediğiniz kaydı seçmek için »▲/▼« tuşuna basın. Seçilen rehber kaydını aramak için »☎« veya »☎« tuşuna basın. Alternatif olarak istenen rehber kaydını almak amacıyla rehber erişim için »OK« tuşuna basın.

### Arama listesinden aramak

Arama Listesine erişmek için »▲« tuşuna basın ve İstenen Arama Listesi kaydını seçmek için »▲/▼« tuşuna basın. Seçilen Arama Listesi kaydını aramak için »☎« veya »☎« tuşuna basın. Alternatif olarak Arama Listesine ana menüden erişmek için »OK« tuşuna basın.

### Tekrar arama listesinden aramak

Tekrar arama listesine erişmek için »☎« tuşuna basın ve istediğiniz geri arama kaydını seçmek için »▲/▼« tuşuna basın. Seçilen tekrar arama kaydını aramak için »☎« veya »☎« tuşuna basın.

## Arama zamanlayıcı

Ahizeniz her çağrının süresini otomatik olarak sayar. Çağrı sayacı çağrı yapıldıktan birkaç saniye sonra ekrana gelir. Saat, dakika ve saniye biçiminde (SS:DD:SS) gösterilir.

## Aramayı Cevaplayın

Ahize, Ana Ünite üzerinde değilse:

Telefon çaldığında çağrıyı cevaplamak için »☎« / »☎« tuşuna basın.

Ahize şarj yatağında veya Baz ünitedeyse veya OTOMATİK CEVAPLA açıkça:

Telefon çaldığında bir çağrıyı cevaplamak için ahizeyi kaldırın.

## Bir aramayı sonlandırma

Bir görüşme sırasında görüşmeyi sonlandırmak için »☎« tuşuna ya da görüşmeyi sonlandırmak için ahizeyi, ana üniteye yerleştirin.

## Kulaklık ve Eller Serbest Modu Sesinin Ayarlanması

Her bir kulaklık ve eller serbest modu sesi için seçilebilecek 5 seviye (SES AYARI 1 ile SES AYARI 5) vardır.

Bir arama sırasında:

1-5 arasında bir sesi seçmek için »▲/▼« tuşuna basın. Mevcut ayar gösterilir. Çağrıyı sonlandırdığınızda ayar en son seçilen seviyede kalır.

## Bir Çağrıyı Susturma

Bir çağrı sırasında arayan taraf sizi duymadan yanınızdaki birisiyle konuşabilirsiniz.

Bir arama sırasında:

Mikrofonu susturmak için »C 4« tuşuna basın bu esnada LCD ekranında SES-SİZ ibaresi gösterilir. Arayan sizi duyamaz.

Mikrofonu çalıştırmak için »C 4« tekrar tuşuna tekrar basın.

## Sessiz Modu Ayarlama

Bekleme modunda ahizenin zilini kapatmak için »# 1« tuşuna basın ve basılı tutun. LCD'de " ZİL KAPALI " simgesi görüntülenir.

Sessiz modda ahizenin zilini açmak için »# 1« tuşuna basın ve basılı tutun. " ZİL KAPALI " simgesi kaybolur.

## Tuş Kilidini Açma

Bekleme modunda tuş kilidini devreye sokmak için »\* 0« tuşuna basın ve basılı tutun. LCD'de »🔒« simgesi görüntülenir.

Tuş kilidi modunda tuş kilidini devreden çıkarmak için »\* 0« tuşuna basın ve basılı tutun. »🔒« simgesi kaybolur.

## Son numaranın tekrar aranması

En son aranmış 5 numarayı tekrar arayabilirsiniz. Rehberle numarasıyla birlikte bir isim kaydettiyseniz ekranda ismi gösterilir. En son aranmış numara tekrar arama listesinin başında gösterilir.

## Tekrar Arama Listesinden bir Numarayı Tekrar Arama

- 1 Tekrar arama listesine erişmek için »📞« tuşuna basın. Ekranda geri arama numarasının adı gözüküyorsa numarasını görmek için »# 1« tuşuna basın.
- 2 Geri arama listesinde gezinmek için »▲/▼« tuşuna basın.
- 3 Seçilen tekrar arama kaydını aramak için »☞ / ☞« tuşuna basın.

### Not:

- Geri arama listesinde bir numara yoksa ekranda "BOŞ" ibaresi görüntülenir.

## Bir Geri Arama Numarasının Rehberle Ekleneşi

- 1 Tekrar Arama Listesinden bir Numarayı Tekrar Arama bölümündeki 1. ve 2. adımları takip edin.
- 2 Rehberle Ekle komutunu seçmek için Menü ve »▲/▼« Yukarı / Aşağı tuşuna basın.
- 3 Adı girmek için »☞ OK« tuşuna basın.

# TELEFONUN KULLANIMI

- 4 Geri arama numarasını rehber kaydetmek için »❖OK« tuşuna basın.
- 5 Rehber melodisi seçmek için »❖OK« tuşuna basın.
- 6 Melodi listesinde gezinmek için »⏮/⏭« tuşuna basın. Melodi listesinde gezinirken ilgili melodi çalınacaktır.
- 7 Onaylamak için »❖OK« tuşuna basın.

## Bir Geri Arama Numarasını Silmek

- 1 Tekrar Arama Listesinden bir Numarayı Tekrar Arama bölümündeki 1. ve 2. adımları takip edin.
- 2 SİL komutunu seçmek için »❖OK« ve »⏮/⏭« tuşuna basın.
- 3 Onaylamak için »❖OK« tuşuna basın.

## Tüm Geri Arama Listesini Silmek

- 1 Tekrar Arama Listesinden bir Numarayı Tekrar Arama bölümündeki 1. ve 2. adımları takip edin.
- 2 TÜMÜNÜ SİL komutunu seçmek için »⏮/⏭« tuşuna basın.
- 3 Onaylamak için »❖OK« tuşuna basın.

## Ahize Bulma

Baz ünite üzerindeki »❖« düğmesine basarak ahizenin yerini tespit edebilirsiniz. Ana üniteye kayıtlı tüm ahizeler 30 saniye boyunca çağrı sesi çıkaracak ve LCD'de yanıp sönen "ARANIYOR" ibaresi görünecektir. Ahizelerden herhangi birinde »❖ / »❖« / »❖« / »❖« / »❖« düğmesine veya tekrar Baz ünitedeki »❖« tuşuna basarak arama işlevini sonlandırabilirsiniz.

### Not:

- Bulma işlemi sırasında bir arama gelirse telefon çağrı sesi yerine çalma zili çalar.

## Dahili bir Arama Yapılması

Bu özellik sadece birden fazla kayıtlı ahize bulunduğu durumlarda geçerlidir. Dahili arama, mevcut bir çağrıyı başka bir ahizeye aktarma ve konferans görüşme yapmayı olanaklı kılar. Aranan ahize 60 saniye içerisinde cevap vermezse aranan Ahize susar ve aranan Ahize bekleme moduna geçer.

### Not:

- Baz ünitede sadece bir ahize kayıtlıysa »❖« tuşuna basılınca ekranda "Mümkün Değil" ibaresi görüntülenir.



# TELEFONUN KULLANIMI

## Başka bir Ahizeyle Intercom Görüşmesi Yapmak

- 1 Bekleme modunda »C« tuşuna basın ve çağrıyı yapan haric kayıtlı diğer ahizeler görüntülenir.
- 2 Intercom yapılmak istenen ahizenin numarasını girin.
- 3 Aranan Ahize çalar ve dahili aramayı cevaplamak için aranan ahizede »« tuşuna basın.

### Not:

- Baz ünitelerde iki ahize kayıtlıysa »C« tuşuna basılınca diğer ahizeye beklemeden bağlanılır.

## Tüm Ahizeleri Arama

- 1 Bekleme modunda »C« tuşuna basın ve tüm kayıtlı ahizeler görüntülenir.
- 2 Kayıtlı tüm ahizeleri çaldırmak için 9 tuşuna basın.

## Bir Dış Aramayı başka bir ahizeye aktarma

Harici arama esnasında:

- 1 INTERCOM (Intercom) komutunu seçmek için »OK« ve »/« tuşuna basın.
- 2 Intercom yapmak istediğiniz ahizeyi seçmek için »OK« tuşuna basın.
- 3 Dış arama otomatik olarak beklemeye alınır ve çağrı yapılan ahize çalar.
- 4 Dahili çağrıyı cevaplamak için aranan ahizede »« tuşuna basın.

- 5 Mevcut dış görüşmeyi sonlandırmak için ahize üzerinde »« düğmesine basın veya çağrının yapıldığı ahizeyi Ana ünitenin üzerine yerleştirin.
- 6 Dış arama aranan ahizeye aktarılır.

## 3 Taraflı Konferans Görüşme Yapma

Konferans görüşme özelliği bir dış aramanın iki ahizeyle paylaşılabilmesini sağlar (intercom üzerinde). Üç taraf görüşmeyi paylaşabilir ve herhangi bir ağ kaydı gerekli değildir.

Harici arama esnasında:

- 1 Bir Dış Aramayı başka bir ahizeye aktarma bölümündeki 1'den 4'e kadar olan adımları takip edin.
- 2 Konferans görüşmeyi kurmak için çağrı yapılan ahizedeki »\*« tuşuna basın ve basılı tutun.

### Not:

- Konferans görüşmesi esnasında herhangi bir ahizenin kapatılmasıyla diğer ahize harici hatla bağlı kalacaktır.

Telefonunuz ad ve numara çifti şeklinde 20 özel rehber kaydını saklayabilir. Her bir rehber kaydının telefon numarası için azami 20 basamak ve isim için 12 karakter sınırı vardır. Ayrıca rehber kayıtlarınız için farklı zil sesleri de atayabilirsiniz. Rehber kayıtları adlarına göre alfabetik olarak saklanır.

## Yeni Bir Rehber Kaydını Oluşturma

### Beklemede:

- 1 Ana menüden Telefon Rehberi satırını seçmek için »❖OK« Menü ve »▲/▼« tuşlarını kullanın ve rehber erişmek için »❖OK« tuşuna basın.
- 2 Ekle komutunu seçmek için »❖OK« tuşuna basın.
- 3 Adı girmek için »❖OK« tuşuna basın.
- 4 Numara girmek için »❖OK« tuşuna basın.
- 5 Rehber kaydınıza bir zil sesi atamak için »▲/▼« tuşlarıyla zil sesini seçtikten sonra »❖OK« tuşuna basın.
- 6 Rehber kaydını saklamak için tekrar »❖OK« tuşuna basın.

## Bir Rehber Kaydını Bulma

### Beklemede:

- 1 Ana menüden Telefon Rehberi satırını seçerek »❖OK« ve »▲/▼« tuşlarını kullanın ve rehber erişmek için »❖OK« tuşuna basın.
- 2 Çoklu dokunuşla adın ilk karakterini girin.

## Bir Rehber Kaydını Görüntüleme

### Beklemede:

- 1 Ana menüden Telefon Rehberi satırını seçerek »❖OK« ve »▲/▼« tuşlarını kullanın ve rehber erişmek için »❖OK« tuşuna basın.
- 2 İstenen rehber kaydını seçmek için »▲/▼« tuşuna basın.
- 3 GÖRÜNÜM komutunu seçmek için »❖OK« ve »▲/▼« tuşuna basın.
- 4 Seçilen rehber kaydının adını, numarasını ve zil sesini incelemek için »❖OK« ve »▲/▼« tuşuna basın.

### Not:

- Numara 12 basamaktan fazlaysa kalan rakamları görmek için »❖OK« veya »C« tuşuna basın.

## Bir Rehber Kaydını Değiştirme

### Beklemede:

- 1 Ana menüden Telefon Rehberi satırını seçerek »OK« ve »▲/▼« tuşlarını kullanın ve rehber erişmek için »OK« tuşuna basın.
- 2 İstenen rehber kaydını seçmek için »▲/▼« tuşuna basın.
- 3 Düzenle komutunu seçmek için »OK« ve »▲/▼« tuşuna basın.
- 4 »OK« tuşuna basın ve seçilen rehber kaydının mevcut içeriği gösterilir.
- 5 Adı değiştirin ve »OK« tuşuna basın.
- 6 Numarayı değiştirin ve »OK« tuşuna basın.
- 7 Zil sesini seçmek için »▲/▼« tuşuna basın ve onay için »OK« tuşuna basın.

## Bir Rehber Kaydını Silme

### Beklemede:

- 1 Ana menüden Telefon Rehberi satırını seçerek »OK« ve »▲/▼« tuşlarını kullanın ve rehber erişmek için »OK« tuşuna basın.
- 2 İstenen rehber kaydını seçmek için »▲/▼« tuşuna basın.
- 3 SİL komutunu seçmek için »OK« ve »▲/▼« tuşuna basın.
- 4 Onaylamak için »OK« tuşuna basın.

## Tüm Özel Rehberin Silinmesi

- 1 Ana menüden Telefon Rehberi satırını seçerek »OK« ve »▲/▼« tuşlarını kullanın ve rehber erişmek için »OK« tuşuna basın.
- 2 TÜMÜNÜ SİL komutunu seçmek için »OK« ve »▲/▼« tuşuna basın.
- 3 Onaylamak için »OK« tuşuna basın.
- 4 Tekrar onaylamak için »OK« tuşuna basın.

## Rehber Durumunu Kontrol Etme

Rehberinizde kaç rehber kaydı bulunduğunu ve rehberinize kaç tane daha kayıt ekleyebileceğinizi kontrol edebilirsiniz.

- 1 Ana menüden Telefon Rehberi satırını seçerek »OK« ve »▲/▼« tuşlarını kullanın ve rehber erişmek için »OK« tuşuna basın.
- 2 REHBER DURUMU komutunu seçmek için »OK« ve »▲/▼« tuşuna basın.
- 3 Onaylamak için »OK« tuşuna basın.

# ARAYAN NUMARAYI GÖSTERME

Bu özellik şebeke hizmet sağlayıcınızın Gelen Çağrıyı Gösterme hizmetine kayıtlıysanız kullanılabilir. Telefonunuz Arama Listesinde tarih/saat bilgisiyle birlikte, gelen 10 çağrı kaydını tutabilir. Telefon çaldığında LCD'de arayanın numarası gösterilir. Bu numara Özel Rehberinizdeki kayıtlardan biriyle eşleşirse arayan kişinin özel rehberde kaydedilmiş adı, numarayla dönüşümlü olarak ekranda gösterilir. Ahize rehber kaydına atanmış zil sesini çalar.

Arayan numaranın arayan bilgisini gönderme özelliği devre dışıysa "**ANONİM**" ibaresi gösterilir.

Arayanın numarası verilmemişse "**ALAN DIŞI**" ibaresi gösterilir.

Beklemedeyken üç cevapsız arama olursa ekranda "**3 YENİ ÇAĞRI**" ibaresi gösterilir.

## Arama Listesine Bakın

Gelen tüm aramalar, en sonucusu listenin başına eklenmek suretiyle Arama Listesine kaydedilir. Arama listesi dolduğunda en eski arama yeni gelen aramayla değiştirilir. Okunmamış cevapsız bir çağrı ekranın alt sırasının ortasında bir »\*« simgesi ile işaretlenir.

- 1 Arama listesine erişmek için »▲« tuşuna basın ARAMA LİSTESİ komutunu seçmek için »◆OK« ve »▲/▼« tuşuna basın.
- 2 İstenen kaydı seçmek için »▲/▼« tuşuna basın.
- 3 Arayanın numarasını, mümkünse görmek için »#« tuşuna basın.

## Bir Arama Listesi Numarasının Rehber Ekleneşi

- 1 Arama Listesine Bakın bölümündeki 1. ve 2. adımları takip edin.
- 2 REHBERE EKLE komutunu seçmek için »◆OK« ve »▲/▼« tuşuna basın.
- 3 Adı girmek için »◆OK« tuşuna basın.
- 4 Kaydedilecek adı girin veya düzenleyin. Tekrar »◆OK« tuşuna basın ve seçilen arama listesi numarası gösterilir.
- 5 Gerekirse numarayı düzenleyin.
- 6 Melodi seçmek için »◆OK« ve »▲/▼« tuşuna basın.
- 7 Onaylamak için »◆OK« tuşuna basın.

# ARAYAN NUMARAYI GÖSTERME

## Arama Listesindeki bir kaydın silinmesi

- 1 Arama Listesine Bakın bölümündeki 1. ve 2. adımları takip edin.
- 2 SİL komutunu seçmek için »OK« ve »▲/▼« tuşuna basın.
- 3 Onaylamak için »OK« tuşuna basın.

## Tüm Arama Listesinin silinmesi

- 1 Arama Listesine Bakın bölümündeki 1. ve 2. adımları takip edin.
- 2 TÜMÜNÜ SİL komutunu seçmek için »OK« ve »▲/▼« tuşuna basın.
- 3 Onaylamak için »OK« tuşuna basın.
- 4 Tekrar onaylamak için »OK« tuşuna basın.

## Arama Listesi Kaydının Detaylarının Görüntülenmesi

- 1 Arama Listesine Bakın bölümündeki 1. ve 2. adımları takip edin.
- 2 DETAY komutunu seçmek için »OK« ve »▲/▼« tuşuna basın.
- 3 Seçilen arama listesi kaydının tarih ve saat bilgisini görüntülemek için »OK« tuşuna basın.
- 4 Önceki ekrana geri gitmek için »OK« tuşuna basın.

# TELEFON AYARLARI

Telefonunuz, telefonunuzu istediğiniz şekilde çalışmasını sağlayacak şekilde kişiselleştirmenize olanak tanıyan çeşitli ayarlara sahiptir.

## Tarih ve Saat Ayarları

Telesekreter mesajının (telesekretere sahip modellerde geçerlidir) veya arama listesi kayıtlarının ne zaman geldiğini bilmeniz için saat ve tarihi doğru ayarlamamız gerekir.

### Tarih Biçimini Değiştirme

- 1 AHİZE AYARLARI komutunu seçmek için »❖OK« ve »▲/▼« tuşuna basın.
- 2 TARİH & SAAT komutunu seçmek için »❖OK« ve »▲/▼« tuşuna basın.
- 3 TARİH FORMAT komutunu seçmek için »❖OK« ve »▲/▼« tuşuna basın.
- 4 İstediğiniz tarih biçimini seçmek için (GG-AA-YY veya AA-GG-YY) »▲/▼« tuşuna basın.
- 5 Onaylamak için »❖OK« tuşuna basın.

### Zaman Dilimini Değiştirme

- 1 AHİZE AYARLARI komutunu seçmek için »❖OK« ve »▲/▼« tuşuna basın.
- 2 TARİH & SAAT komutunu seçmek için »❖OK« ve »▲/▼« tuşuna basın.
- 3 ZAMAN FORMAT komutunu seçmek için »❖OK« ve »▲/▼« tuşuna basın.
- 4 İstediğiniz saat biçimini seçmek için (12 / 24 SAAT) »▲/▼« tuşuna basın.
- 5 Onaylamak için »❖OK« tuşuna basın.

## Saati ayarlama

- 1 AHİZE AYARLARI komutunu seçmek için »❖OK« ve »▲/▼« tuşuna basın.
- 2 TARİH & SAAT komutunu seçmek için »❖OK« ve »▲/▼« tuşuna basın.
- 3 SAAT AYARI komutunu seçmek için »❖OK« ve »▲/▼« tuşuna basın.
- 4 Saat bilgisini girmek için »❖OK« tuşuna basın. Girilen saat Zaman Dilimini Değiştirme bölümünde belirlediğiniz biçimde olacaktır
- 5 Onaylamak için »❖OK« tuşuna basın.

### Not:

- Saat daha önceden ayarlanmışsa o anki saat gösterilir, aksi takdirde "00:00" ibaresi görüntülenir.

## Tarihi Ayarlama

- 1 AHİZE AYARLARI komutunu seçmek için »❖OK« ve »▲/▼« tuşuna basın.
- 2 TARİH & SAAT komutunu seçmek için »❖OK« ve »▲/▼« tuşuna basın.
- 3 TARİH AYARI komutunu seçmek için »❖OK« ve »▲/▼« tuşuna basın.
- 4 Tarih bilgisini girmek için »❖OK« tuşuna basın. Girilen tarih Tarih Biçimini Değiştirme bölümünde belirlediğiniz biçimde olacaktır
- 5 Onaylamak için »❖OK« tuşuna basın.

### Not:

- Tarih daha önceden ayarlanmışsa geçerli tarih gösterilir, aksi takdirde "01-01-10" ibaresi görüntülenir.

## Alarm Ayarları

Bu telefonu bir alarm saati olarak kullanabilirsiniz. Alarm ayarlandığında LCD'de »🔔« simgesi gösterilir. Alarm saatine gelindiğinde LCD ekranında »🔔« ikonu ve "ALARM AÇIK " ibaresi görüntülenirken alarm melodisi 45 saniye boyunca çalar. Alarmı durdurmak için herhangi bir tuşa basabilirsiniz. Erteleme işlevi kullanılırsa yedi dakikalık süre sonunda alarm tekrar çalmaya başlar.

### Not:

- Alarm saati geldiğinde tuş takımı kilitli olsa da tuşa basılabilir.
- Alarm seviyesi ahizenin zil sesiyle aynı seviyededir. Ahizenin zili SESİ KAPALI olarak ayarlanmışsa alarm sesi hala SES AYARI 1 seviyesindedir.
- Harici veya dahili bir arama esnasında alarm ayarlanmışsa ve alarm çalarsa »🔔« simgesi ve ALARM AÇIK ibaresi yanıp söner. Kulaklıktan bir alarm tonu verilerek kullanıcıya alarm zamanı bildirilir. Kullanıcı alarmı devre dışı bırakmak için herhangi bir tuşa basarsa veya »🔔« tuşuna basarsa ve basılı tutarsa arama süresi ekranına geri döner.
- Ahize bulma veya çalma esnasında alarm saati gelirse alarm çalmaz. Ancak erteleme işlemi etkinse alarm sesi erteleme süresi sonunda telefon çalmıyorsa veya cihaz bulma aktif değilse tekrar çalar.

## Alarmın açılması/kapatılması

- 1 AHİZE AYARLARI komutunu seçmek için »🔔OK« ve »🔔/🔔« tuşuna basın.
- 2 ALARM komutunu »🔔/🔔« düğmeleriyle seçtikten sonra »🔔OK« tuşuna basın.
- 3 AÇ/KAPAT komutunu seçmek için »🔔/🔔« düğmeleriyle seçtikten sonra »🔔OK« tuşuna basın.
- 4 Onaylamak için tekrar »🔔OK« tuşuna basın.

### Not:

- AÇ seçiliyse alarm saatini girmeniz istenir.

## Alarm Saatini Ayarlayın (Alarm AÇIK olarak ayarlanacaksa)

- 1 Alarmın açılması/kapatılması bölümündeki 1'den 4'e kadar olan adımları takip edin.
- 2 Alarm saatini girin.
- 3 Erteleme işlevini ayarlamak için »🔔OK« tuşuna basın.
- 4 AÇ veya KAPAT komutunu seçmek için »🔔/🔔« düğmeleriyle seçiminizi yaptıktan sonra »🔔OK« tuşuna basın.
- 5 Onaylamak için tekrar »🔔OK« tuşuna basın.

# TELEFON AYARLARI

## Ahize Ayarları

### Dahili Aramalar için Zil Melodisini Ayarlama

- 1 AHİZE AYARLARI komutunu seçmek için »❖❖ OK« ve »🔔/🔔« tuşuna basın.
- 2 ZİL SESİ komutunu »🔔/🔔« tuşuyla seçtikten sonra »❖❖ OK« basın.
- 3 DAHİLİ ZİL komutunu »🔔/🔔« tuşuyla seçtikten sonra »❖❖ OK« basın.
- 4 Dahili aramalardaki istediğiniz zil melodisini »🔔/🔔« tuşuyla seçtikten sonra »❖❖ OK« basın.
- 5 Onaylamak için tekrar »❖❖ OK« tuşuna basın.

#### Not:

- Melodi listesinde gezinirken ilgili melodi çalınacaktır.
- Ahizenizde seçmeniz için toplam 10 melodi bulunmaktadır.

### Harici Aramalar için Zil Melodisini Ayarlama

- 1 AHİZE AYARLARI komutunu seçmek için »❖❖ OK« ve »🔔/🔔« tuşuna basın.
- 2 ZİL SESİ komutunu »🔔/🔔« tuşuyla seçtikten sonra »❖❖ OK« basın.
- 3 HARİCİ ZİL komutunu »🔔/🔔« tuşuyla seçtikten sonra »❖❖ OK« basın.
- 4 Harici aramalardaki istediğiniz zil melodisini »🔔/🔔« tuşuyla seçtikten sonra »❖❖ OK« basın.
- 5 Onaylamak için »❖❖ OK« tuşuna basın.

#### Not:

- Melodi listesinde gezinirken ilgili melodi çalınacaktır.
- Ahizenizde seçmeniz için toplam 10 melodi bulunmaktadır.

### Zil Seviyesini Ayarlama

- 1 AHİZE AYARLARI komutunu seçmek için »❖❖ OK« ve »🔔/🔔« tuşuna basın.
- 2 ZİL SESİ komutunu »🔔/🔔« tuşuyla seçtikten sonra »❖❖ OK« basın.
- 3 ZİL SEVİYESİ'ni »🔔/🔔« tuşuyla seçtikten sonra »❖❖ OK« basın.
- 4 Onaylamak için »❖❖ OK« tuşuna basın.

#### Not:

- Ahizenizde seçmeniz için SESİ KAPAT dahil toplam 6 zil seviyesi vardır.
- İlgili zil seviyesi seçiminiz esnasında çalınır.
- Menüde SESİ KAPAT seçiliyken Ekranda Zil Kapalı simgesi gösterilir.



# TELEFON AYARLARI

## İkaz Tonlarının Ayarı

Herhangibir tuşa bastığınızda tek bip sesi duyulur. Tuş sesini tercihinize göre açıp kapatabilirsiniz. Ayrıca düşük pil seviyesi ve menzil dışına çıktığı tespit edildiğinde ikaz tonunu verilmesini açabilirsiniz. Pil ikaz tonu telefonla konuşuyorsanız pili şarj etmeniz gerektiğini size bildirmek için verilir.

- 1 AHİZE AYARLARI komutunu seçmek için »❖❖ OK« ve »▲/▼« tuşuna basın.
- 2 TONLAR komutunu »▲/▼« tuşuyla seçtikten sonra »❖❖ OK« basın.
- 3 TUŞ SESİ / PİL İKAZ / ALAN DIŞI komutunu »▲/▼« tuşlarıyla seçtikten sonra »❖❖ OK« basın.
- 4 Bu tonları açmak veya kapatmak için »▲/▼« tuşlarıyla seçtikten sonra »❖❖ OK« basın.
- 5 Onaylamak için tekrar »❖❖ OK« tuşuna basın.

## Ahize Lisanını Değiştirme

- 1 AHİZE AYARLARI komutunu seçmek için »❖❖ OK« ve »▲/▼« tuşuna basın.
- 2 DİL komutunu »▲/▼« tuşlarıyla seçip »❖❖ OK« tuşuna basın.
- 3 İstedığınız lisanı »▲/▼« tuşlarıyla seçtikten sonra »❖❖ OK« tuşuna basın.
- 4 Onaylamak için tekrar »❖❖ OK« tuşuna basın.

## Ahizenin Adını Değiştirme

- 1 AHİZE AYARLARI komutunu seçmek için »❖❖ OK« ve »▲/▼« tuşuna basın.
- 2 YENİ AHİZE ADI komutunu »▲/▼« tuşlarıyla seçtikten sonra »❖❖ OK« tuşuna basın.
- 3 Alfabetik Numara tuşlarıyla Ahizenin adını değiştirin.
- 4 Onaylamak için »❖❖ OK« tuşuna basın.

## Beklerken gösterilecek bilgilerin seçimi

Bekleme ekranında saat mi yoksa ahizenin adının mı gözükeceğini seçebilirsiniz.

- 1 AHİZE AYARLARI komutunu seçmek için »❖❖ OK« ve »▲/▼« tuşuna basın.
- 2 AHİZE EKRANI komutunu »▲/▼« tuşlarıyla seçtikten sonra »❖❖ OK« tuşuna basın.
- 3 AHİZE ADI veya SAAT komutunu »▲/▼« tuşlarıyla seçip »❖❖ OK« tuşuna basın.

## Otomatik Cevaplamayı Ayarlama

Otomatik Cevaplamayı açarsanız herhangi bir tuşa basmadan cihazı yuvadan kaldırdığınızda çağırıcıyı cevaplıyorsunuz.

- 1 AHİZE AYARLARI komutunu seçmek için »❖❖ OK« ve »▲/▼« tuşuna basın.
- 2 OTO CEVAP komutunu »▲/▼« tuşlarıyla seçtikten sonra »❖❖ OK« tuşuna basın.
- 3 Otomatik cevaplama özelliğini açmak veya kapatmak için »▲/▼« tuşlarıyla seçtikten sonra »❖❖ OK« tuşuna basın.

# TELEFON AYARLARI

## Ana Ünite Ayarları

Geçerli ayarlar, menü öğesinin en sağında gözüken bir yıldız işaretiyle belirtilmiştir.

### Ana Zil Melodisini Ayarlama (Opsiyonel)

- 1 Ana ayarları komutunu seçmek için »❖OK« ve »▲/▼« tuşuna basın.
- 2 Ana zil sesi komutunu »▲/▼« tuşlarıyla seçtikten sonra »❖OK« tuşuna basın.
- 3 İstedığınız zil sesini »▲/▼« tuşlarıyla seçtikten sonra »❖OK« tuşuna basın.

#### Not:

- Melodi listesinde gezinirken ilgili melodi çalınacaktır.
- Ana Ünite de seçmeniz için toplam 5 melodi vardır.

### Zil Seviyesini Ayarlama (Opsiyonel)

- 1 Ana ayarları komutunu seçmek için »❖OK« ve »▲/▼« tuşuna basın.
- 2 ZİL SEVİYE komutunu »▲/▼« tuşlarıyla seçtikten sonra »❖OK« tuşuna basın.
- 3 Harici aramalardaki zil seviyesini »▲/▼« tuşlarıyla seçtikten sonra »❖OK« tuşuna basın.

#### Not:

- İlgili zil seviyesi seçiminiz esnasında çalınır.
- Ana ünite de seçmeniz için SES KAPALI dahil toplam 6 zil seviyesi vardır.

## Bir Ahizenin Kaydını Silmek

Bir ahizeyi Baz üniteden silmek için 4 basamaklı PIN kodunu girmeniz gerekir. Kaydı silinen ahizenin üzerindeki anten simgesi yanıp söner.

#### Not:

- Halihazırda kullanmakta olduğunuz ahizenin kaydını silemezsiniz.

- 1 Ana ayarları komutunu seçmek için »❖OK« ve »▲/▼« tuşuna basın.
- 2 AHİZE SİL komutunu »▲/▼« tuşlarıyla seçtikten sonra »❖OK« tuşuna basın.
- 3 4 basamaklı PIN'i girin.
- 4 »❖OK« tuşuna basın ve kayıtlı ahizelerin listesi gösterilir.
- 5 Kaydını silmek istediğiniz ahizelerden birini seçmek için »▲/▼« tuşuna basın.
- 6 Onaylamak için »❖OK« tuşuna basın.

### Çevirme modunu değiştirme (Opsiyonel)

- 1 Ana ayarları komutunu seçmek için »❖OK« ve »▲/▼« tuşuna basın.
- 2 Arama Modunu seçmek için »❖OK« ve »▲/▼« tuşuna basın.
- 3 TON veya DARBE modunu »▲/▼« tuşlarıyla seçtikten sonra onaylamak için »❖OK« tuşuna basın.

# TELEFON AYARLARI

## Flaş Süresini Değiştirme (Opsiyonel)

Flaş süresi ayarları ülkeye bağlıdır. Doğru ayarlar için lütfen hizmet sağlayıcınızla irtibata geçiniz.

- 1 Ana ayarları komutunu seçmek için »OK« ve »▲/▼« tuşuna basın.
- 2 FLAŞ SÜRESİ komutunu »▲/▼« tuşlarıyla seçtikten sonra »OK« tuşuna basın.
- 3 İstediğiniz flaş süresini KISA, ORTA, UZUN modunu »▲/▼« tuşlarıyla seçtikten sonra onaylamak için »OK« tuşuna basın.

## Sistem PIN Kodunu Değiştirme

Baz ünitenin sistem ayarlarını değiştirmek için 4 basamaklı bir sistem PIN kodu kullanılır. Telefonunuzu izinsiz kullanıma karşı korumak için kullanılır. Varsayılan sistem PIN kodu 0000'dir

- 1 Ana ayarları komutunu seçmek için »OK« ve »▲/▼« tuşuna basın.
- 2 PİN DEĞİŞTİR komutunu »▲/▼« tuşlarıyla seçtikten sonra »OK« tuşuna basın.
- 3 4 basamaklı Eski sistem PIN kodunu girin. Varsayılan sistem PIN kodu 0000'dir.
- 4 »OK« tuşuna basın ve 4 basamaklı yeni sistem PIN'ini girin.
- 5 »OK« tuşuna basın ve ONAYLA seçeneğine yeni sistem PIN'ini tekrar girin.

## Not:

- Adım 5'te girilen yeni PIN Adım 4'te girilen yeni sistem PIN'ile uyumsuzsa kullanıcıdan Adım 4'teki geçerli sistem PIN'ini girmesi istenir.

- 6 Onaylamak için »OK« tuşuna basın.

## Ahize Kayıt

Ahizeniz ve Baz ünite önceden kaydedilmiştir. Tek bir Baz üniteye en fazla beş ahize kaydedilebilir.

Bir sebeple ahize Baz ünite kaydedilmemişse (ahizde, Baz ünitenin yanındayken bile »▼« Anten simgesi yanıp söner) ahizenizi aşağıdaki prosedür uyarınca kaydedin.

- 1 Baz ünitenin »●)« tuşuna beş saniye boyunca basın ve basılı tutun, Baz ünite kayıt moduna geçer.
- 2 AHİZE TANIT komutunu »▲/▼« tuşlarıyla seçtikten sonra »OK« tuşuna basın.
- 3 4 basamaklı PIN kodunu girmeniz istenir. Varsayılan PIN'i 0000 olarak girin.
- 4 Onaylamak için »OK« tuşuna basın.

Ahize ekranında BAZ ARANIYOR uyarısı görünür. Eğer kayıt başarılı olursa bir onay sesi duyarsınız ve »▼« artık yanıp sönmez. Ahizeye ilk mevcut ahize numarası otomatik olarak atanır. Bu ahize numarası bekleme modundayken ahizenin ekranında gösterilir. Ahize kaydı başarısız olursa »▼« yanıp söner.

## Telefonu Sıfırlama

Telefonunuzun fabrika ayarlarını geri yükleyebilirsiniz. Geri yükleme işleminin ardından tüm kişisel ayarlarınız ve arama listesi kayıtlarınız silinir ancak telefon rehberiniz değişmez.

- 1 SIFIRLA komutunu seçmek için »▲/▼« tuşlarıyla seçtikten sonra tuşuna basın.
- 2 4 basamaklı PIN kodunu girmeniz istenir. Varsayılan PIN'i 0000 olarak girin
- 3 Onaylamak için »◆OK« tuşuna basın.
- 4 Tekrar onaylamak için »◆OK« tuşuna basın.

## VARSAYILAN AYARLAR

| Öğeler                            | Varsayılan Değerler |
|-----------------------------------|---------------------|
| HARİCİ ZİL                        | MELODİ 1            |
| DAHİLİ ZİL                        | MELODİ 2            |
| AHİZE ZİL SESİ                    | SES 3               |
| BAZ ZİLİ (Opsiyonel)              | MELODİ 1            |
| ANA ÜNİTE ZİL SEVİYESİ(Opsiyonel) | SES 3               |
| KULAKLIK SES SEVİYESİ             | SES 3               |
| HOPARLÖR SES SEVİYESİ             | SES 3               |
| AHİZE ADI                         | GRUNDIG             |
| TUŞ TONU                          | AÇIK                |
| PİL TONU                          | AÇIK                |
| MENZİL DIŞI                       | AÇIK                |
| ZİL SESİ KAPALI                   | Kapalı              |
| TUŞ TAKIMI KİLİTLİ                | Kapalı              |
| OTOMATİK CEVAPLA                  | AÇIK                |
| AHİZE EKRANI                      | AHİZE ADI           |
| TARİH FORMATI                     | GG-AA-YY            |
| SAAT FORMATI                      | 24 SAAT             |
| TARİH                             | -/-                 |
| SAAT                              | -:-                 |
| ALARM                             | Kapalı              |
| MENÜ LİSANI                       | TÜRKÇE              |
| ÇEVİRME MODU                      | TON                 |
| SİSTEM PİNİ                       | 0000                |

# TEKNİK ÖZELLİKLER

---

- Mavi aydınlatmalı LCD gösterge
- Arayan numarayı gösterebilme (CLIP özelliği)
- 20 adet (maksimum 20 dijit / 12 karakterli) telefon rehber hafızası
- CID hafızası (10 hafıza)
- 5 adet tekrar arama (redial) hafızası
- Ahize ayarlanabilir zil sesi melodisi (10 çeşit)
- Ahize ayarlanabilir zil sesi seviyesi (5 zil seviyesi+kapalı)
- Ana ünite ayarlanabilir zil sesi melodisi (5 çeşit)
- Ana ünite ayarlanabilir zil sesi seviyesi (5 zil seviyesi+kapalı)
- Tuş kilidi
- Alarm özelliği
- Saat ve Tarih özelliği
- Konuşma süresinin ekranda gösterilmesi
- Menzil dışı uyarısı (görsel)
- Türkçe menü dili
- Ahizeler arasında dahili görüşme
- Ahizeler arasında çağrı transferi
- 3'lü konferans görüşme özelliği
- Bir baz üniteye 5 adet ahize tanımlayabilme
- Bir ahizeyi 4 adet baz üniteye tanımlayabilme

# TEKNİK ÖZELLİKLER

|                                |   |
|--------------------------------|---|
| Standart                       | : DECT/GAP  |
| Kanal sayısı                   | : 120 dupleks kanal   |
| Ses kodlaması                  | : 32 kbit/s (ADPCM)   |
| Modülasyon                     | : GFSK  |
| Caller ID standardı            | : DTMF/FSK – ETSI   |
| Arama sistemi                  | : DTMF (ton arama) / Pulse (darbeli)                          |
| Radyo frekans aralığı          | : 1880 MHz'den 1900 MHz'e kadar                               |
| Menzil                         | : Kapalı alanda maksimum 50 m<br>: Açık alanda maksimum 300 m |
| Adaptör girişi                 | : 100-240 VAC 50/60 Hz, 150mA                                 |
| Adaptör çıkışı                 | : 6.0VDC 300mA  |
| Güç tüketimi                   | : 3W (yaklaşık)   |
| Ahize pilleri                  | : 2 adet AAA tip NiMh, 400 mAh                                |
| Ahize konuşma süresi           | : maksimum 10 saat  |
| Ahize bekleme (standby) süresi | : maksimum 100 saat   |
| Çalışma sıcaklık aralığı       | : 0°C - 40°C  |
| Boyutlar:                      |   |
| Ahize                          | :48x153x30 mm   |
| Baz ünite                      | :105x90x110 mm  |
| Ağırlık:                       |   |
| Ahize                          | :122 gr. (piller ile)   |
| Baz ünite                      | :110 gr.  |
| Kutulu brüt ağırlık            | :440 gr.  |

## Not:

- Bulunulan çevrenin özelliklerine göre, menzil açık alanda maksimum 300 m, kapalı alanda maksimum 50 m'dir. Bu mesafeler bulunulan ortama bağlı olarak kısılanabilir.

## Uyarılar:

- Elektrik kesilmesi durumunda veya adaptör prize bağlanmadığı zaman ana ünite ve ahize çalışmayacaktır. Elektrik kesildiğinde veya adaptör prizden çıkarıldığında telefon listesi, çağrı listesi hafızası etkilenmez.
- DECT standardına göre, her iki telefonda da GAP özelliği varsa telefonunuz ahizesi başka bir telefonun baz üniteye veya başka bir ürünün ahizesi telefonunuzun baz üniteye bağlanabilir. Gene de ürünler arasında fonksiyon farklılıkları olabilir.
- LCD ekranı net olarak görmek için ahizeye dik açıdan bakmak gerekir.

# SORUN GİDERME

| Sorun   | Neden   | Çözümler  |
|---|---|---|
| <br>Tuşuna basıldığında çevir tonu gelmiyor. | <ul style="list-style-type: none"><li>■ Baz ünitenin bağlantı kablosu takılı değildir.</li><li>■ Adaptör kablosu Baz ünite doğru şekilde takılmamıştır.</li><li>■ Başka bir ahize kullanıldığından hat meşguldür.</li><li>■ Yanlış bağlantı kablosu</li></ul> | <ul style="list-style-type: none"><li>■ Bağlantıları kontrol edin. Elektrik prizini çıkartıp takın. Telefon hattı kablosunun Baz ünite ve telefon kutusuna bağlandığını kontrol edin.</li><li>■ Baz ünite fişini ve 220V fişini kontrol edin (sökün ve takın).</li><li>■ Hat boşalana kadar bekleyin.</li><li>■ Orijinal bağlantı kablosunu kullanın.</li></ul> |
| Bir Özel Santral'e bağlandığında arama yaptıktan sonra bağlantı yok ve/veya yanlış bağlantı.                                  | Hat almak için numara çevirmek gereklidir.  | Hat alma numarasını çevirin   |
| "BAZ ARANIYOR" ibaresi gösteriliyor.  | <ul style="list-style-type: none"><li>■ Baz ünite menzil dışında.</li><li>■ Baz ünite ana şebekeye bağlı değil.</li></ul>   | <p>Menzili azaltın.</p> <p>Baz ünitenin elektrik şebekesine bağlayın.</p>   |
| Telesekreterli sistemlerde seçimleri kabul etmiyor.   | Darbe modu seçilmiş olabilir.   | Ton modunu seçin ( bkz sayfa 7)   |
| Arama çalışmıyor.   | Hizmet çalıştırılmamış veya yanlış operatör veya yanlış ayar  | Şebeke aboneliğinizi kontrol edin veya arama modunu değiştirin.   |
| Arayanın numarasını göstermiyor.  | CID ( Caller ID ) özelliği açık değildir.   | Telefon operatörünüzle görüşün.   |
| Görüntü yok   | Boş pil   | Pili şarj edin  |





# CONTENTS

---

## **35 IMPORTANT SAFETY INSTRUCTIONS**

## **36 INSTALLING YOUR PHONE**

- 36 Package contents
- 36 Connecting the base station
- 36 Installing and charging the batteries

## **37 GETTING TO KNOW YOUR PHONE**

- 37 Base Station Overview
- 41 Display Icons and Symbols
- 43 Text and Digit Entry Table
- 43 Character Set

## **44 USING YOUR PHONE**

- 44 Make a Call
- 44 Answer a Call
- 44 End a Call
- 44 Adjust Earpiece and Handsfree Volume
- 45 Mute a Call
- 45 Set the Silent Mode
- 45 Turn on the Keypad Lock
- 45 Redial the last number
- 46 Find the Handset
- 46 Make an Internal Call

## **48 PRIVATE PHONEBOOK**

- 48 Add a New Phonebook Entry
- 48 Search a Phonebook Entry
- 48 View a Phonebook Entry
- 48 Edit a Phonebook Entry
- 49 Delete a Phonebook Entry
- 49 Delete the Entire Private Phonebook
- 49 Check the Phonebook Usage

## **50 CALLER DISPLAY**

- 50 View the Call List
- 50 Store a Call List Number into the Phonebook
- 50 Delete an entry in the Call List
- 51 Delete the entire list of the Call List
- 51 View the Details of the Call List Entry

## **52 VOICE MAIL**

- 52 Access Voice Mail Messages
- 52 Delete VMWI Entries

## **53 PHONE SETTINGS**

- 53 Date and Time Settings
- 54 Alarm Settings
- 55 Handset Settings
- 57 Base Settings
- 59 Registration
- 59 Reset Your Phone

## **60 DEFAULT SETTINGS**

## **61 TECHNICAL FEATURES**

## **63 TROUBLESHOOTING**

# IMPORTANT SAFETY INSTRUCTIONS \_\_\_\_\_

When using your telephone equipment, basic safety precautions should always be followed to reduce the risk of fire, electric shock and injury, including the following:

- 1 Read and understand all the instructions.
- 2 Follow all warnings and instructions marked on the product.
- 3 Unplug this product from the wall outlet before cleaning. Do not use liquid cleaners or aerosol cleaners. Use a damp cloth for cleaning.
- 4 Do not use this product near water (for example, near a bath tub, kitchen sink, swimming pool).
- 5 Do not overload wall outlets and extension cords as this can result in the risk of fire or electric shock.
- 6 Unplug this product from the wall outlet and refer after sales service under the following conditions:
  - When the power supply cord or plug is damaged or frayed.
  - If the product does not operate normally by following the operating instructions.
  - If the product has been dropped and the cabinet has been damaged.
  - If the product exhibits a distinct change in performance.
- 7 Avoid using a telephone (other than a cordless type) during an electrical storm. There may be a remote risk of electric shock from lightning.
- 8 Do not use the telephone to report a gas leak in the vicinity of the leak.
- 9 Use only the supplied NiMH (Nickel Metal Hydride) batteries! The operation periods for the handsets are only applicable with the default battery capacities
- 10 The use of other battery types or non-rechargeable batteries/primary cells can be dangerous. These may cause interference and/or unit damages. The manufacturer will not be held liable for damage arising from such non-compliance.
- 11 Do not use third party charging bays . The batteries may be damaged.
- 12 Please note the correct polarity while inserting the batteries.
- 13 Do not immerse batteries in water, do not place in fire.
- 14 Do not use third party power adapter

# INSTALLING YOUR PHONE



## Package contents

The package contains the following items:

- 1 Handset
- 1 Base station
- 1 AC power adapter
- 1 Telephone line cord
- 2 rechargeable batteries
- 1 User manual

The maximum range between the base station and the handset is approximately 300 meters. Depending on the surrounding conditions as well as spatial and structural factors, the range may be reduced. The range indoors is normally less than outdoors.

## Connecting the base station

- 1 Plug the power supply »« & line cord »« into the base station.
- 2 Plug the power supply & line cord into the wall socket.
- 3 Always use the cables provided in the box.

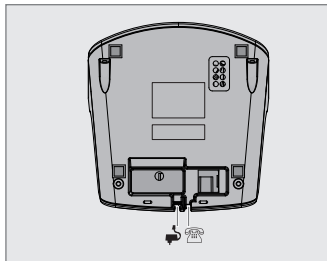

## Installing and charging the batteries

- 1 Slide open the battery compartment cover.
- 2 Place the 2 batteries as indicated. Respect polarity.
- 3 Slide the battery compartment cover back.
- 4 Put the handset on the base and charge for 14 hours first time. A beep indicates that the handset is properly placed on the base or charger.

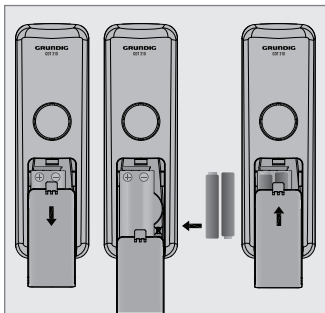

### Note:

- Use only the power pack provided for the base station.
- Use only NiMH rechargeable batteries.

# GETTING TO KNOW YOUR PHONE\_\_\_\_\_

## Base Station Overview

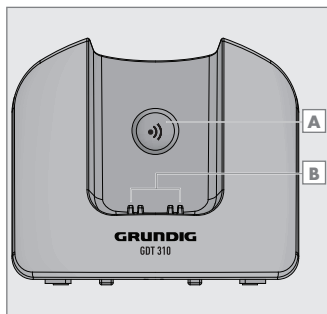

### **A** PAGE

Press the Page »•)« on the base station to page your handset. It will ring for approximately 60 seconds.

### **B** CHARGING CRADLE

# GETTING TO KNOW YOUR PHONE\_\_\_\_\_

## Overview of the Handset (for Speakerphone model)

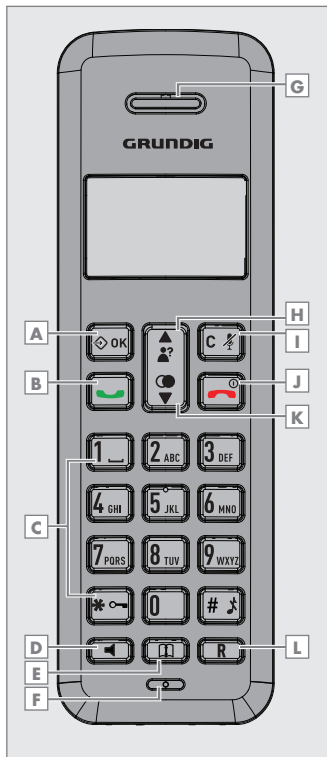

### **A** LEFT SOFT KEY (MENU/OK)

In idle mode: Press to access the main menu

In sub-menu mode: Press to confirm the selection.

During a call: Press to access Inter-com/ Phonebook/ Redial List/ Call List.

### **B** TALK ON

In idle / predialing mode: Press to make a call.

In Redial list / Call List / Phonebook entry: Press to make a call to the selected entry in the list.

During ringing: Press to answer a call.

### **C** ALPHANUMERIC KEYPAD, \* (STAR), # (HASH)

Press to insert a digit / character / \* / #.

1 key in idle mode: Press and hold to access the voice mail (for EU version).

\* key in idle mode: Press and hold to enable or disable the keypad lock.

\* key during a call (in Pulse mode): Press to switch to tone mode.

# key in Idle mode: Press and hold to turn on / off the ringer.

0 key in idle / predialing / number editing mode: Press and hold to insert a pause.

# key in Call List mode: Press to review caller's number if applicable.

# GETTING TO KNOW YOUR PHONE\_\_\_\_\_

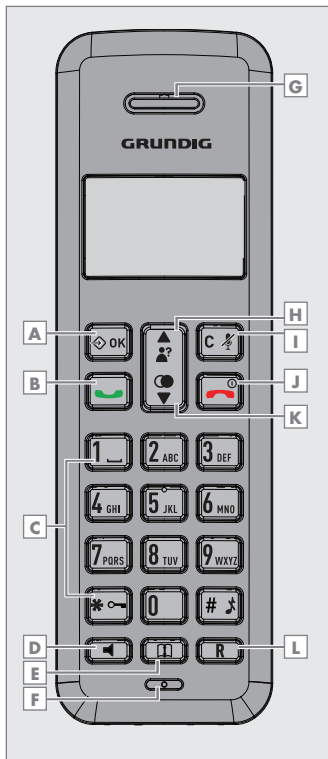

## **D** SPEAKERPHONE

During a call: Press to turn on / off the speakerphone.

In Idle mode / predialing mode / Redial list / Call List / Phonebook entry: Press to make a call with speakerphone.

During ringing: Press to answer a call with speakerphone.

## **E** PHONEBOOK

In idle mode: Press to access the phonebook list.

## **F** MICROPHONE

## **G** EARPIECE

## **H** UP

In idle mode: Press to access the call list  
In menu mode: Press to scroll up the menu items.

In Phonebook list / Redial list / Call List: Press to scroll up the list.

During a call: Press to increase the volume.

In ringing: Press to increase the ringer volume.

## **I** RIGHT SOFT KEY (CLEAR/ BACK/MUTE/INTERCOM)

In main menu mode: Press to go back to idle screen.

In sub-menu mode: Press to go back to previous level.

In sub-menu mode: Press and hold to go back to idle screen.

# GETTING TO KNOW YOUR PHONE\_\_\_\_\_

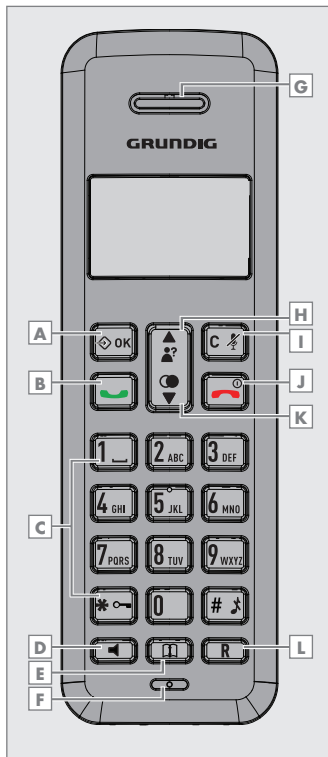

In editing / predialing mode: Press to clear a character / digit.

In editing / predialing mode: Press and hold to delete all the characters / digits.

During a call: Press to mute / unmute the microphone.

In idle mode: Press to intercom another handset.

## **J** TALK OFF

During a call: Press to end a call and go back to idle screen.

In menu / editing mode: Press to go back to previous menu.

In menu / editing mode: Press and hold to go back to idle screen.

In idle mode: Press and hold to power off the handset.

In idle mode (when the handset is powered off): Press and hold to power on the handset.

## **K** DOWN

In idle mode: Press to access the redial list.

In menu mode: Press to scroll down the menu items.

In Phonebook list / Redial list / Call List: Press to scroll down the list.

During a call: Press to decrease the volume.

In ringing: Press to decrease the ring volume.

## **L** FLASH

In idle / predialing mode: Press to insert a flash.









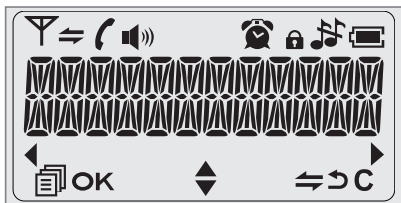







During a call: Press to dial a flash.



# GETTING TO KNOW YOUR PHONE\_\_\_\_\_

## Display Icons and Symbols











-  Scroll up / down the menu items / Phonebook list / Redial list / Call List
-  Steady when the handset is in range of the base. Flash when out of range of the base or not registered to the base.
-  Steady when an intercom is in progress. Flash when there is an incoming internal call.
-  Indicate a call is in progress.
-  Indicate that handsfree is being used. (for speakerphone model only)
-  Indicate that the ringer is switched off.
-  Steady when an alarm is set. Flash when the alarm time set before reaches.
-  Indicate that the keypad is locked.
-  Indicate when the battery is fully charged. Whole icon flashes when the battery performs initial charging. Internal block icon flashes when the battery is in final charging stage.
-  Indicate when the battery needs charging. Flash when low battery power level is detected.
-  Indicate when more characters are existed before the text currently displayed.
-  Indicate when more characters are existed after the text currently displayed.
-  Press to select more menu options if applicable
-  Press to confirm the current selection if applicable.
-  Press to conduct Intercom call when idle
-  Press to go back to previous menu level or cancel the current action if applicable
-  Press to clear a character or stop the alarm if applicable, press to mute / unmute during a call.

# GETTING TO KNOW YOUR PHONE\_\_\_\_\_

## Menu Structure

In idle mode, press »♦OK« will firstly access the Call List menu. Refer to the following for the menu structure.

|   | Key Press   | Main Menu    | Sub Menu   |
|---|---|--------------|--|
|   | MENU  |              |  |
| <br>UP /<br>DOWN |    | CALL LIST    | Review Call List<br>Under a selected Call List entry:<br>ADD TO PB<br>DELETE<br>DELETE ALL<br>DETAILS          |
|   |    | PHONEBOOK    | Review phonebook list<br>Under a phonebook entry:<br>ADD<br>VIEW<br>EDIT<br>DELETE<br>DELETE ALL               |
|   |    | BS SETTINGS  | PB STATUS BS RINGER (Optional)<br>RING VOLUME (Optional)<br>DELETE HS<br>DIAL MODE<br>FLASH TIME<br>CHANGE PIN |
|   |    | HS SETTINGS  | ALARM<br>RING SETUP<br>TONE SETUP<br>LANGUAGE<br>RENAME HS<br>HS DISPLAY<br>AUTO ANSWER<br>DATE & TIME         |
|   |  | REGISTRATION | PIN?   |
|   |  | DEFAULT      | PIN?   |
|   |  |              |  |



# GETTING TO KNOW YOUR PHONE\_\_\_\_\_

## Text and Digit Entry Table

The following tables show you where each letter and punctuation character can be found. Respective character table will be used when corresponding menu language is selected. This will be helpful when storing a name in the phonebook and renaming your handset.

In editing mode, a cursor is displayed to indicate the current text entry position. It is positioned at the right of the last character entered.

## Writing Tips:

- 1 Once a character is selected, the cursor will move to the next position after a short pause.
- 2 You can move the cursor within the text by »/« to amend the text entry.
- 3 Press »C « to delete the last character.
- 4 Press and hold »C « to delete the entire text string.

## Character Set



| Key | Alphanumeric Editing<br>(For phonebook name editing and renaming handset) |     |     |     |     |     |     |     |     |      | Number Editing<br>(For phone number editing, date/time editing) |
|-----|---|-----|-----|-----|-----|-----|-----|-----|-----|------|---|
|     | 1st   | 2nd | 3rd | 4th | 5th | 6th | 7th | 8th | 9th | 10th |   |
| 1   | space   | -   | 1   |     |     |     |     |     |     |      | 1   |
| 2   | A   | B   | C   | 2   |     |     |     |     |     |      | 2   |
| 3   | D   | E   | F   | 3   |     |     |     |     |     |      | 3   |
| 4   | G   | H   | I   | 4   |     |     |     |     |     |      | 4   |
| 5   | J   | K   | L   | 5   |     |     |     |     |     |      | 5   |
| 6   | M   | N   | O   | 6   |     |     |     |     |     |      | 6   |
| 7   | P   | Q   | R   | S   | 7   |     |     |     |     |      | 7   |
| 8   | T   | U   | V   | 8   |     |     |     |     |     |      | 8   |
| 9   | W   | X   | Y   | Z   | 9   |     |     |     |     |      | 9   |
| 0   | 0   |     |     |     |     |     |     |     |     |      | 0, P (Pause)  |
| *   | *   | ?   | /   | \   | (   | )   |     |     |     |      | *   |
| #   | #   |     | ,   | -   | .   | &   |     |     |     |      | #   |

# USING YOUR PHONE



---

## Make a Call





### Preparatory Dialing

Enter the phone number and press »« or »« to dial the number. Press »OK« to clear the entry.





### Direct Dialing

Press »« or »« to take the line and enter the phone number.





### Call from the phonebook

Press »« to access the phonebook and press »/»« to select the desired phonebook entry. Press »« or »« to dial out to the selected phonebook entry. Alternatively, press »OK« to access the phonebook to get the desired phonebook entry.

### Call from the Call List

Press »« to access the Call List and press »/»« to select the desired Call List entry. Press »« or »« to dial out to the selected Call List entry. Alternatively, press »OK« to access the Call List from the main menu.

### Call from the redial list



Press »« to access the redial list and press »/»« to select the desired redial number. Press »« or »« to dial out to the selected redial number.

## Call timer

Your handset automatically times the duration of every call. The call timer will display a few seconds after the call has made. It is shown in hours, minutes and seconds format (HH:MM:SS).

## Answer a Call

If the handset is not on the charging cradle:

When the phone rings, press »« / »« to answer a call.

If the handset is on the charging cradle or the base station and if AUTO ANSWER is set to ON:

When the phone rings, pick up the handset to answer a call.

## End a Call

During a call connection, press »« to end the call.

OR

Put the handset on the base station to end the call.

## Adjust Earpiece and Handsfree Volume

There are 5 levels (VOLUME 1 to VOLUME 5) to choose from for each of earpiece and handsfree volume.

### During a call:

Press »/»« to select volume 1-5. The current setting is shown. When you end the call, the setting will remain at the last selected level.

# USING YOUR PHONE

---

## Mute a Call

You can talk to someone nearby without letting the caller hear you during a call.

### During a call:

Press »C 7« to mute the microphone and "MUTED" will display on the LCD. Your caller cannot hear you. Press again to unmute the microphone.

## Set the Silent Mode

In idle mode, press and hold »# 7« to turn off the handset ringer. The "RINGER OFF" icon is displayed on the LCD.

In silent mode, press and hold »# 7« to turn on the handset ringer. The "RINGER OFF" icon will disappear.

## Turn on the Keypad Lock

In idle mode, press and hold »\* 7« to turn on the keypad lock. The »7« "KEYPAD LOCK" icon is displayed on the LCD.

In keypad lock mode, press and hold »\* 7« to turn off the keypad lock. The »7« "KEYPAD LOCK" icon will disappear.

## Redial the last number

You can redial up to 5 of the last numbers called. If you have stored a name in the phonebook to go with the number, the name will be displayed instead. The most recent last number will display at the top of the redial list.

## Redial a Number from the Redial List

- 1 In idle mode, press »7« to access the redial list.  
Remarks: If redial entry with name, press »# 7« to view the number.
- 2 Press »7/7« to browse the redial list.
- 3 Press »7/7« to dial to the selected redial number.

### Note:

- If there are no numbers in the redial list, the display shows "EMPTY".

## Store a Redial Number into the Phonebook

- 1 Follow Steps 1 and 2 in section Redial a Number from the Redial List
- 2 Press »7 OK« and »7/7« to select ADD TO PB.
- 3 Press »7 OK« to enter the name.
- 4 Press »7 OK« to store the redial number into the phonebook.
- 5 Press »7 OK« to select phonebook melody.
- 6 Press »7/7« to browse the melody list. The respective melody will be played when browsing the melody list.
- 7 Press »7 OK« to confirm.

# USING YOUR PHONE

---





## Delete a Redial Number

- 1 Follow Steps 1 and 2 in section Redial a Number from the Redial List
- 2 Press »OK« and »/» to select DELETE.
- 3 Press »OK« to confirm.

## Delete the Entire Redial List

- 1 Follow Steps 1 and 2 in section Redial a Number from the Redial List
- 2 Press »OK« and »/» to select DELETE ALL.
- 3 Press »OK« to confirm.
- 4 Press »OK« to confirm again.

## Find the Handset

You can locate the handset by pressing »« on the base station. All the handsets registered to the base will produce the paging tone and "PAGING" is displayed on the LCD. You can stop the paging by pressing »/» / »« / »« on any handset or »« on the base again.

### Note:

- If there is an incoming call during paging, the phone will ring with the incoming call instead of paging.



## Make an Internal Call

This feature is only applicable when there are at least two registered handsets. It allows you to make internal calls, transfer external calls from one handset to another handset and make conference calls. If the called handset is not answered within 60 seconds, the called handset will stop ringing and the calling handset will return to standby mode.

### Note:

- If only one handset is registered to the base station, press »C « will display "NOT POSSIBLE"

## Intercom Another Handset

- 1 In idle mode, press »C « and the registered handsets will display except the calling handset.
- 2 Enter the desired handset number to intercom with.
- 3 The called handset rings and press »« on the called handset to establish the internal call.

### Note:

If two handsets are registered to the base station, press »C « will connect to another handset immediately.

## Call All Handsets





- 1 In idle mode, press »C « and the registered handsets will display.
- 2 Press »KEY 9 « to ring to all registered handsets.

# USING YOUR PHONE

---

## Transfer an External Call to another handset

### During an external call:

- 1 Press »OK« and »/» to select INTERCOM.
- 2 Press »OK« to select the desired handset to intercom with.
- 3 The external call is put on hold automatically and the called handset rings.
- 4 Press »« on the called handset to establish an internal call.
- 5 Press »« on the calling handset or put the calling handset on the charging cradle to end the current call with the external party.
- 6 The external call is transferred to the called handset.

## Make a 3-way Conference Call

The conference call feature allows one external call to be shared with two handsets (in intercom). The three parties can share the conversation and no network subscription is required.

### During an external call:

- 1 Follow Steps 1 to 4 in section Transfer an External Call to another handset
- 2 Press and hold »« on the calling handset to establish the conference call.

### **Note:**

Any handset hangs up during a conference call will leave the other handset still in connection with the external call.

# PRIVATE PHONEBOOK

---

Your phone can store up to 20 private phonebook entries with names and numbers. Each phonebook entry can have a maximum of 20 digits for the phone number and 12 characters for the name. You can also select different ringtones for your phonebook entries. Phonebook entries are stored alphabetically by name.

## Add a New Phonebook Entry

### In idle:

- 1 Press »**[P]**« to access the phonebook.  
OR  
Press »**[OK]**« and »**[▲]/[▼]**« to select PHONEBOOK main menu item and then press <OK> to access the phonebook.
- 2 Press »**[OK]**« to select ADD.
- 3 Press »**[OK]**« to enter the name.
- 4 Press »**[OK]**« to enter the number.
- 5 Press »**[OK]**« and »**[▲]/[▼]**« to select the desired ringtone for your phonebook entry.
- 6 Press »**[OK]**« to store the phonebook entry.

## Search a Phonebook Entry

### In idle:

- 1 Press »**[P]**« to access the phonebook.
- 2 Enter the first character of the name by multi-tap.

## View a Phonebook Entry

### In idle:

- 1 Press »**[P]**« to access the phonebook.
- 2 Press »**[▲]/[▼]**« to select the desired phonebook entry.
- 3 Press »**[OK]**« and »**[▲]/[▼]**« to select VIEW.
- 4 Press »**[OK]**« and »**[▲]/[▼]**« to review the name, number and melody of the selected phonebook entry.

### Note:

- If number is more than 12 digits, press »**[OK]**« or »**[C]**« to view the remaining digits.

## Edit a Phonebook Entry







### In idle:

- 1 Press »**[P]**« to access the phonebook.
- 2 Press »**[▲]/[▼]**« to select the desired phonebook entry.
- 3 Press »**[OK]**« and »**[▲]/[▼]**« to select EDIT.
- 4 Press »**[OK]**« and the current contents of the selected phonebook entry displays.
- 5 Edit the name and press »**[OK]**«.
- 6 Edit the number and press »**[OK]**«.
- 7 Press »**[▲]/[▼]**« to select the ringtone and press »**[OK]**« to confirm.









## Delete a Phonebook Entry

### In idle:





- 1 Press »« to access the phonebook.
- 2 Press »/« to select the desired phonebook entry.
- 3 Press »OK« and »/« to select DELETE.
- 4 Press »OK« to confirm.

## Delete the Entire Private Phonebook

- 1 Press »« to access the phonebook.
- 2 Press »OK« and »/« to select DELETE ALL.
- 3 Press »OK« to confirm.
- 4 Press »OK« to re-confirm.

## Check the Phonebook Usage

You can check how many phonebook entries have been occupied in your phone and how many phonebook entries are available for you to store in the phonebook.

- 1 Press »« to access the phonebook.
- 2 Press »OK« and »/« to select PB STATUS.
- 3 Press »OK« to confirm.

# CALLER DISPLAY

---

This feature is available if you have subscribed the Caller Line Identification service with your network service provider. Your phone can store up to 10 received calls with date/time information in the Call List. The number will be shown on the LCD when the phone is ringing. If the number matches with one of the entries in your Private Phonebook, the caller's name stored in the private phonebook will be displayed alternatively with the number. The handset will ring with the melody associated with that phonebook entry.

If the caller number is disabled to send caller information, **"WITHHELD"** will display.

If the caller number is not provided, **"OUT OF AREA"** will display.

In standby, if three unanswered calls are received, **"3 NEW CALLS"** will be displayed.

## View the Call List

All received calls are saved in Call List with the latest call putting at the top of the list. When the call list is full, the oldest call will be replaced by a new call. The unanswered call which has not been read is marked with a **»\*«** at the centre of the bottom line of the display.

- 1 Press **»▲\*«** to access the call list.  
OR  
Press **»◆OK«** and **»▲/▼«** to select CALL LIST.
- 2 Press **»▲/▼«** to select the desired entry.
- 3 Press **»# \*«** to view the caller's number if applicable.





## Store a Call List Number into the Phonebook

- 1 Follow Steps 1 and 2 in Section View the Call List
- 2 Press **»◆OK«** and **»▲/▼«** to select ADD TO PB.
- 3 Press **»◆OK«** to enter the name.
- 4 Press **»◆OK«** and the selected call list number is displayed.
- 5 Edit the number if necessary.
- 6 Press **»◆OK«** and **»▲/▼«** to select the melody.
- 7 Press **»◆OK«** to confirm.





## Delete an entry in the Call List

- 1 Follow Steps 1 and 2 in Section View the Call List
- 2 Press **»◆OK«** and **»▲/▼«** to select DELETE.
- 3 Press **»◆OK«** to confirm.

## Delete the entire list of the Call List

- 1 Follow Steps 1 and 2 in Section View the Call List.
- 2 Press »OK« and »/▼« to select DELETE ALL.
- 3 Press »OK« to confirm.
- 4 Press »OK« to re-confirm.

## View the Details of the Call List Entry

- 1 Follow Steps 1 and 2 in Section View the Call List
- 2 Press »OK« and »/▼« to select DETAILS.
- 3 Press »OK« to display the date and time of the selected call list entry.
- 4 Press »OK« to go back to previous screen.

Voice Mail Waiting Indication (VMWI) VMWI icon is an indication given to you when a new voice mail message is waiting on the network service provider. This feature is available if you have subscribed to the voicemail service from your network service provider. You can press and hold »Key 1« to dial out to the voice mail number directly to listen to your voice mail messages.

## Access Voice Mail Messages

VMWI icon will display and the VMWI entry is stored in the Call List when you have new message in your voice mailbox.

- 1 Press »OK« and »/» to select CALL LIST.  
OR Press »« in idle to access the call list.
- 2 Press »/» to select the desired VMWI entry.
- 3 Press »« to dial out to the voice mail server.

### Note:

- If a more recent VMWI entry is received from the same network server number of an existing VMWI entry, the new VMWI will not be stored but the date/time of the VMWI will be updated on the existing VMWI entry. After you have accessed to all new voice mail messages, VMWI will turn off automatically. When the call list is full, the new VMWI entry will replace the oldest non-VMWI entry in the call list.

## Delete VMWI Entries

To delete a single VMWI entry from the call list:

- 1 Press »OK« and »/» to select CALL LIST.  
OR Press »« in idle to access the call list.
- 2 Press »/» to select the desired VMWI entry.
- 3 Press »OK« and »/» to select DELETE.
- 4 Press »OK« to confirm.

To delete all VMWI entries from the call list:

To delete a single VMWI entry from the call list:

- 1 Press »OK« and »/» to select CALL LIST.  
OR Press »« in idle to access the call list.
- 2 Press and hold »Key 4 « to delete all VMWI entries.

The VMWI icon will disappear.

### Note:

- If you choose DELETE ALL function in the call list, the handset will also delete all VMWI entries and CID entries.

# PHONE SETTINGS

---

Your phone comes with a selection of settings that you can change to personalize your phone the way you like it to work.

## Date and Time Settings

You will need to set the correct time and date so that you know when you received answering machine (applicable to model with answering machine) or call list entries.

### Change the Date Format

- 1 Press »**OK**« and »**▲**/**▼**« to select HS SETTINGS.
- 2 Press »**OK**« and »**▲**/**▼**« to select DATE & TIME.
- 3 Press »**OK**« and »**▲**/**▼**« to select DATE FORMAT.
- 4 Press »**▲**/**▼**« to select your desired date format (DD-MM-YY or MM-DD-YY).
- 5 Press »**OK**« to confirm.

### Change the Time Format

- 1 Press »**OK**« and »**▲**/**▼**« to select HS SETTINGS.
- 2 Press »**OK**« and »**▲**/**▼**« to select DATE & TIME.
- 3 Press »**OK**« and »**▲**/**▼**« to select TIME FORMAT.
- 4 Press »**▲**/**▼**« to select your desired time format (12 HR or 24 HR).
- 5 Press »**OK**« to confirm.

### Set the Time

- 1 Press »**OK**« and »**▲**/**▼**« to select HS SETTINGS.
- 2 Press »**OK**« and »**▲**/**▼**« to select DATE & TIME.
- 3 Press »**OK**« and »**▲**/**▼**« to select SET TIME.
- 4 Press »**OK**« to enter the time information. The time entered will be in the format you set in Section Change the Time Format
- 5 Press »**OK**« to confirm.

#### Note:

- If time has been set before, the current time will display, otherwise, "HH:MM" will display.



### Set the Date

- 1 Press »**OK**« and »**▲**/**▼**« to select HS SETTINGS.
- 2 Press »**OK**« and »**▲**/**▼**« to select DATE & TIME.
- 3 Press »**OK**« and »**▲**/**▼**« to select SET DATE.
- 4 Press »**OK**« to enter the date information. The date entered will be in the format you set in Section Change the Date Format
- 5 Press »**OK**« to confirm.



#### Note:

- If date has been set before, the current date will display, otherwise, "DD-MM-YY" will display.







## Alarm Settings

You can use this phone to set an alarm clock. When an alarm is set, the  displays on the LCD. When the alarm time is reached, the  and "ALARM ON" flash on the LCD ringing with the alarm melody for a duration of 45 seconds. You can press any key to disable the alarm. If snooze function is activated, the alarm will sound again at the end of the snooze period of seven minutes.

### Note:

- Key press is still applicable if handset keypad is locked and when the alarm time is reached.
- The alarm volume level is the same as the settings of the handset ringer volume. If the handset ringer is set to VOLUME OFF, the alarm still sounds at VOLUME 1 level.
- During an external call or internal call, if an alarm is set and when the alarm time is reached, the  and "ALARM ON" will still flash. An alarm tone will be emitted from the earpiece to notify user the alarm time is reached. Once user press any key or press and hold  to disable the alarm, it will revert to the call duration screen.
- During paging or ringing, the alarm will not sound when the alarm time is reached. However, if snooze function is enabled, the alarm will sound again at the end of the snooze period provided that it's not ringing or in paging mode at the end of the snooze period.





## Turn on/off the Alarm

- 1 Press  and  to select HS SETTINGS.
- 2 Press  and  to select ALARM.
- 3 Press  and  to select ON/OFF.
- 4 Press  to confirm.

### Note:

- If ON is selected, you will be asked to set the alarm time.

## Set the Alarm Time (if the Alarm is set to be ON)

- 1 Follow Steps 1 to 4 in Section Turn on/off the Alarm
- 2 Enter the alarm time.
- 3 Press  to set the snooze function.
- 4 Press  and  to select ON or OFF.
- 5 Press  to confirm.

# PHONE SETTINGS

---

## Handset Settings

### Set the Ringer Melody for Internal Calls

- 1 Press »**OK**« and »**▲**/**▼**« to select HS SETTINGS.
- 2 Press »**OK**« and »**▲**/**▼**« to select RING SETUP.
- 3 Press »**OK**« and »**▲**/**▼**« to select INT RING.
- 4 Press »**OK**« and »**▲**/**▼**« to select the desired ringer melody (a total of 5 melodies for your selection) for setting ringer melody for internal calls.

#### Note:

- The respective ringer melody will be played while browsing the melody list.
  - Total of 10 melodies for selection in speakerphone model.
- 5 Press »**OK**« to confirm.

### Set the Ringer Melody for External Calls

- 1 Press »**OK**« and »**▲**/**▼**« to select HS SETTINGS.
- 2 Press »**OK**« and »**▲**/**▼**« to select RING SETUP.
- 3 Press »**OK**« and »**▲**/**▼**« to select EXT RING.
- 4 Press »**OK**« and »**▲**/**▼**« to select the desired ringer melody (a total of 10 melodies for your selection) for setting ringer melody for external calls.

#### Note:

- The respective ringer melody will be played while browsing the melody list.
- 5 Press »**OK**« to confirm.

### Set the Ringer Volume

- 1 Press »**OK**« and »**▲**/**▼**« to select HS SETTINGS.
- 2 Press »**OK**« and »**▲**/**▼**« to select RING SETUP.
- 3 Press »**OK**« and »**▲**/**▼**« to select RING VOLUME.
- 4 Press »**OK**« and »**▲**/**▼**« to select the desired ringer volume (a total of 6 ringer volume levels including VOLUME OFF).

#### Note:

- The respective ringer volume will be played during your selection.
  - If VOLUME OFF is selected, »Ringer Off« icon will display.
- 5 Press »**OK**« to confirm.

# PHONE SETTINGS

---

## Set Alert Tones

A single beep is emitted when you press a key. You can turn on or off the key tone. You can also turn on the alert tones when low battery and out of range are detected. Low battery tone will be emitted while you are talking with the phone to alert you that you need to charge up your battery.

- 1 Press »**OK**« and »**▲**/**▼**« to select HS SETTINGS.
- 2 Press »**OK**« and »**▲**/**▼**« to select TONE SETUP.
- 3 Press »**OK**« and »**▲**/**▼**« to select KEY TONE / BATTERY TONE / OUT OF RANGE.
- 4 Press »**OK**« and »**▲**/**▼**« to turn on or off these tones.
- 5 Press »**OK**« to confirm.

## Set the Handset Language

- 1 Press »**OK**« and »**▲**/**▼**« to select HS SETTINGS.
- 2 Press »**OK**« and »**▲**/**▼**« to select LANGUAGE.
- 3 Press »**OK**« and »**▲**/**▼**« to select the desired language.
- 4 Press »**OK**« to confirm.

## Rename the Handset

- 1 Press »**OK**« and »**▲**/**▼**« to select HS SETTINGS.
- 2 Press »**OK**« and »**▲**/**▼**« to select RENAME HS.
- 3 Press and enter the name of your handset.
- 4 Press »**OK**« to confirm.

## Choose the Information to be displayed in idle

You can choose to display time or handset name in your idle screen.

- 1 Press »**OK**« and »**▲**/**▼**« to select HS SETTINGS.
- 2 Press »**OK**« and »**▲**/**▼**« to select HS DISPLAY.
- 3 Press »**OK**« and »**▲**/**▼**« to select HANDSET NAME or TIME.
- 4 Press »**OK**« to confirm.

## Set the Auto Answer

If you turn on the Auto Answer, you can pick up the call from the cradle without pressing any key.

- 1 Press »**OK**« and »**▲**/**▼**« to select HS SETTINGS.
- 2 Press »**OK**« and »**▲**/**▼**« to select AUTO ANSWER.
- 3 Press »**OK**« and »**▲**/**▼**« to turn on or off the auto answer feature.
- 4 Press »**OK**« to confirm.



## Base Settings

The current settings are marked an asterisk which is displayed at the right-most of the menu item.

### Set the Base Ringer Melody (Optional)

- 1 Press »OK« and »/» to select BS SETTINGS.
- 2 Press »OK« and »/» to select BS RINGER.
- 3 Press »OK« and »/» to select the desired ringer melody (a total of 5 melodies for your selection)

#### Note:

- The respective ringer melody will be played while browsing the melody list.

- 4 Press »OK« to confirm.

### Set the Ringer Volume (Optional)

- 1 Press »OK« and »/» to select BS SETTINGS.
- 2 Press »OK« and »/» to select RING VOLUME.
- 3 Press »OK« and »/» to select the desired ringer volume (a total of 6 ringer volume levels including VOLUME OFF).

#### Note:

- The respective ringer volume will be played during your selection.

- 4 Press »OK« to confirm.

## De-register a Handset

You are requested to enter the 4-digit PIN in order to de-register a handset from the base station. The antenna icon on the de-registered handset will blink.

#### Note:

- You cannot de-register the handset that you are currently using.

- 1 Press »OK« and »/» to select BS SETTINGS.
- 2 Press »OK« and »/» to select DELETE HS.
- 3 Press »OK« and you are requested to enter the 4-digit system PIN.
- 4 Enter the 4-digit system PIN.
- 5 Press »OK« and a list of registered handsets is displayed.
- 6 Press »/» to select one of the handsets that you want to de-register.
- 7 Press »OK« to confirm.

### Change the dial mode (Optional)

- 1 Press »OK« and »/» to select BS SETTINGS.
- 2 Press »OK« and »/» to select DIAL MODE.
- 3 Press »OK« and »/» to select TONE or PULSE.
- 4 Press »OK« to confirm.

# PHONE SETTINGS

---

## Change the Flash Time (Optional)

The flash time settings is country dependent. Please contact your local service provider for the correct settings.

- 1 Press »OK« and »/» to select BS SETTINGS.
- 2 Press »OK« and »/» to select FLASH TIME.
- 3 Press »OK« and »/» to select your desired flash time (SHORT, MEDIUM, LONG).
- 4 Press »OK« to confirm.

## Change the System PIN Code

A 4-digit system PIN code is used for changing the system settings of the base station. It is used to protect your phone against unauthorized use. The default system PIN code is 0000.

- 1 Press »OK« and »/» to select BS SETTINGS.
- 2 Press »OK« and »/» to select CHANGE PIN.
- 3 Press »OK« and you are requested to enter the 4-digit system PIN.
- 4 Enter the old system PIN.
- 5 Press »OK« and enter the new system PIN.
- 6 Press »OK« and enter the new system PIN again.







## Note:



- If the new PIN entered in Step 6 is not matched with the new system PIN entered in Step 5, user is requested to enter the valid system PIN again in Step 5.
- 7 Press »OK« to confirm.

## Registration

Your handset and base station is pre-registered. Up to five handsets can be registered to a single base station.





If for some reason, the handset is not registered to the base station ( »« flashes even when the handset is near the base station), register your handset according to the following procedure.

- 1 Press and hold »« on the base station for about five seconds, the base station is entered into registration mode.
- 2 Press »« and »« to select REGISTRATION.
- 3 Press »« and select the destination base you would like to register to.
- 4 Press »« and you are requested to enter the 4-digit system PIN.
- 5 Enter the 4-digit system PIN.
- 6 Press »« to confirm.

If the handset registration is successful, you will hear a confirmation tone and the »« will stop flashing. The handset will automatically be allocated the next available handset number. This handset number is shown in the handset display in standby mode. If the handset registration is unsuccessful, the »« will still flash.

## Reset Your Phone

You can reset your phone to the default settings. After reset, all your personal settings and call list entries will be deleted, but your phonebook remains unchanged.

- 1 Press »« and »« to select DEFAULT.
- 2 Press »« and you are requested to enter the 4-digit system PIN.
- 3 Enter the 4-digit system PIN.
- 4 Press »« to confirm.
- 5 Press »« to re-confirm.

## DEFAULT SETTINGS

---

| Items                       | Default Values |
|-----------------------------|----------------|
| EXT RING                    | MELODY 1       |
| INT RING                    | MELODY 2       |
| Handset RING VOLUME         | VOLUME 3       |
| BS RINGER (Optional)        | MELODY 1       |
| Base RING VOLUME (Optional) | VOLUME 3       |
| EARPIECE VOLUME             | VOLUME 3       |
| SPEAKER VOLUME              | VOLUME 3       |
| HANDSET NAME                | GRUNDIG        |
| KEY TONE                    | ON             |
| BATTERY TONE                | ON             |
| OUT OF RANGE                | ON             |
| RINGER OFF                  | OFF            |
| KEYPAD LOCKED               | OFF            |
| AUTO ANSWER                 | ON             |
| HS DISPLAY                  | HS NAME        |
| DATE FORMAT                 | DD-MM-YY       |
| TIME FORMAT                 | 24 HR          |
| DATE                        | -/-            |
| TIME                        | -:-            |
| ALARM                       | OFF            |
| MENU LANGUAGE               | TURKISH        |
| DIAL MODE                   | TONE           |
| SYSTEM PIN                  | 0000           |

## TECHNICAL FEATURES

---

- LCD display backlighting
- CLIP (Calling Line Identification Presentation)
- Private phonebook memory (20 name, number and melody)
- CID memory (10 )
- Last numbers redial (5)
- Handset ringing melodies (10)
- Handset ringer volume control (5 levels + off )
- Base set ringing melodies (5)
- Base set ringer volume control (5 levels + off )
- Handset keypad lock
- Call timer (call duration)
- Visual warning of handset out of range
- English menu language
- Intercom between handsets
- Call transfer between handsets
- 3-way conference ( 2 internal & 1 external )
- 5 handsets can be registered to the same base unit
- The same handset can be registered to 4 base units

## TECHNICAL FEATURES

---

|                               |  |
|-------------------------------|--|
| Standard                      | : DECT/GAP                                 |
| Channel quantity              | : 120                                      |
| Voice coding                  | : 32 kbit/s (ADPCM)                        |
| Modulation                    | : GFSK                                     |
| Caller ID standard            | : DTMF/FSK – ETSI                          |
| Dialing system                | : DTMF / Pulse                             |
| Radio frequency range         | : from 1880 MHz to 1900 MHz                |
| Range                         | : Indoor max. 50 m<br>: Outdoor max. 300 m |
| Mains adapter input           | : 100-240 VAC 50/60 Hz, 150mA              |
| Mains adapter output          | : 6.0VDC 300mA                             |
| Power consumption             | : 3W (approx.)                             |
| Handset battery               | : 2 pcs AAA type NiMh, 400 mAh             |
| Handset talk time             | : max. 10 hrs                              |
| Handset standby time          | : max. 100 hrs                             |
| Operational temperature range | : 0°C - 40°C                               |
| Dimensions                    |  |
| Handset                       | :48x153x30 mm                              |
| Base unit                     | :105x90x110 mm                             |
| Weight                        |  |
| Handset                       | :122 gr. (with batteries)                  |
| Base unit                     | :110 gr.                                   |
| Gross weight of package       | :440 gr.                                   |

### Note:

- If you have another GAP compliant DECT phone, its handset and/or base unit can be registered to your phone.

# TROUBLESHOOTING

---

| Problem   | Cause   | Solutions  |
|---|---|--|
| No dialing tone when pressing  key | <ul style="list-style-type: none"><li>■ The connection cord of the base station is not plugged in.</li><li>■ The adapter cord is not plugged in correctly in the base station.</li><li>■ The line is busy, as another handset is used.</li><li>■ Wrong connection cord (no Euro AS)</li></ul> | <ul style="list-style-type: none"><li>■ Check the connections. Unplug and plug back in the mains. Check that the telephone line cord has been plugged into the base station and the phone socket.</li><li>■ Check the base station plug and the 220V plug (remove and plug-in).</li><li>■ Wait until the line is unoccupied.</li><li>■ Use the original connection cord.</li></ul> |
| When connect to a PBX, no and/or wrong connection after dialing.  | Dialing prefix is needed.   | Insert the dialing prefix  |
| "SEARCHING" is displayed.   | <ul style="list-style-type: none"><li>■ Base station out of range.</li><li>■ Base station not connected to mains.</li></ul>   | Reduce the range.<br>Connect base station to mains.  |
| The call does not work.   | Service not activated or wrong operator or wrong setting  | Check your Subscription with network or change the dial mode.  |
| No display.   | Empty battery   | Recharge battery   |

## R&TTE Declaration of Conformity (DoC)

No: 2010/04

We,

**Arçelik A.Ş.**

Sütlüce Karaağaç Cad. No:2/6  
Beyoğlu, İstanbul, Turkey

declare under our sole responsibility that the product:

GDT-310

Grundig brand DECT Telephone

to which this declaration relates is in conformity with the essential requirements and other relevant requirements of the R&TTE Directive (1999/5/EC).

The product is in conformity with the following standards and/or other normative documents:

|                   |  |
|-------------------|--|
| Art 3.1.a SAFETY: | EN60950-1/A11: 2009                                  |
| Art 3.1.b EMC :   | EN 301489-01 V1.8.1:2008<br>EN 301489-06 V1.3.1:2008 |
| Art 3.2 Radio:    | EN 301406 V2.1.1:2009                                |

NOTIFIED BODY INVOLVED:

TÜV SÜD Hong Kong Ltd.

3/F, West Wing, Lakeside 2, 10 Science Park

West Avenue, Science Park, Shatin, Hong Kong.

PLACE AND DATE OF ISSUE: ISTANBUL, 01.11.2010

Product Evaluation Manager

  
Arçelik A.Ş.



0168



## R&TTE Uygunluk Beyanı

No: 2010/04

Biz,

**Arçelik A.Ş.**

Sütlüce Karaağaç Cad. No:2/6  
Beyoğlu, İstanbul, Türkiye

sorumluluk yalnızca bize ait olarak bu beyanın ilişkili olduğu

GDT-310

Grundig marka DECT Telefon

ürününün, R&TTE Direktifi (1999/5/EC) zorunlu gereklilikleri ile diğer ilgili gerekliliklerine uygun olduğunu beyan ederiz.

Bu ürün aşağıdaki standartlar ve yasal belgelere uygundur:

|           |         |  |
|-----------|---------|--|
| Art 3.1.a | SAFETY: | EN60950-1/A11: 2009                                  |
| Art 3.1.b | EMC:    | EN 301489-01 V1.8.1:2008<br>EN 301489-06 V1.3.1:2008 |
| Art 3.2   | Radio:  | EN 301406 V2.1.1:2009                                |

ONAYLANMIŞ KURULUŞ:

TÜV SÜD Hong Kong Ltd.

3/F, West Wing, Lakeside 2, 10 Science Park

West Avenue, Science Park, Shatin, Hong Kong

BU BEYANATIN VERİLDİĞİ YER VE TARİH: İSTANBUL, 01.11.2010

Ürün Değerlendirme Yöneticisi

Arçelik A.Ş.



0168



## Garanti Konusunda Dikkat Edilmesi Gereken Hususlar

Garanti Kapsamı:

Grundig tarafından verilen bu garanti, Dect Telefon'unuzun, normalin dışında kullanılmadık süresince doğacak arızaların giderilmesini ve aşağıdaki durumları kapsamamaktadır.

1. Kullanma hatalarından meydana gelen hasar ve arızalar,
2. Ürünün müşteriye tesliminden sonraki yükleme, boşaltma ve taşıma sırasında oluşan hasar ve arızalar,
3. Voltaj düşüklüğü veya fazlalığı; hatalı elektrik tesisatı; ürünün etiketinde yazılı voltajdan farklı voltajda kullanma nedenlerinden meydana gelecek hasar ve arızalar,
4. Yangın ve yıldırım düşmesi ile meydana gelecek arızalar ve hasarlar,
5. Ürünün kullanma kılavuzlarında yer alan hususlara aykırı kullanılmasından kaynaklanan arızalar.
6. Cihazın dış yüzeylerinin bozulması, kırılması ve çizilmesi durumunda.
7. Üretici firmanın belirlediği konfigürasyonun dışında ilave edilen parçalar ve/veya aksesuarlar ile bunlardan doğabilecek arıza ve hasarlar.
8. Yazılım ve/veya yanlış kullanımdan kaynaklanan arızalar.

Yukarıda belirtilen arızaların giderilmesi garanti kapsamı dışında olup, ücret karşılığında yapılmaktadır.

Ürünün kullanım yerine montajı ve nakliyesi ürün fiyatına dahil değildir.

Yetkili servise verilen arızalı cihazların içerisindeki bilgiler yedeklenmesi sorumluluğu kullanıcıya aittir. Bilgilerin kaybolması durumunda yetkili servis sorumlu değildir.

Garanti belgesinin tekemmül ettirilerek tüketiciye verilmesi sorumluluğu, tüketicinin malı satın aldığı satıcı, bayi, acenta ya da temsilciliklere aittir.

Garanti belgesi üzerinde tahrifat yapıldığı, ürün üzerindeki orijinal seri numarası kaldırıldığı veya tahrif edildiği takdirde bu garanti geçersizdir.

Müşteri Hizmetleri:

Tüm sorularınız için Grundig Hizmet Merkezi'ni haftanın 7 günü 24 saat aşağıdaki numaradan arayabilirsiniz.

Grundig Hizmet Merkezi 444 9 888

(Sabit telefonlardan veya cep telefonlarından alan kodu çevirmeden \*)

Diğer numara : 0 216 423 22 07

\* Sabit telefonlardan yapılan aramalarda şehir içi arama tarifi üzerinden, cep telefonu ile yapılan aramalarda ise GSM-GSM tarifi üzerinden ücretlendirme yapılmaktadır.

Hizmet Merkezimize ayrıca [www.grundig.com.tr](http://www.grundig.com.tr) adresinden, 0216 423 22 07 nolu telefonu arayarak ya da 0216 423 23 53 nolu hattımıza fax çekerek de ulaşabilirsiniz.

Yazılı başvurular için adresimiz: Grundig Hizmet Merkezi, Arçelik A.Ş. Ankara Asfaltı Yanı, 34950 Tuzla/İSTANBUL

Öneriler:

Garanti hizmetinden en iyi şekilde faydalanabilmeniz için aşağıdaki önerilere uymanızı rica ederiz.

1. Ürünü aldığınızda garanti belgesini yetkili satıcınıza onaylatınız.
2. Ürünü kullanım kılavuzu esaslarına göre kullanınız.
3. Ürünüze ilgili hizmet talebiniz olduğunda yukarıdaki telefon numarasından Grundig Hizmet Merkezi'ne başvurunuz.
4. Hizmet için gelen teknisyene «Teknisyen Kimlik Kartı»nı sorunuz.
5. Servis hizmeti bittikten sonra, servis teknisyeninden hizmet fişi istemeyi unutmayınız. Alacağınız hizmet fişi ileride ürünüze meydana gelebilecek herhangi bir sorunda size yarar sağlayacaktır.
6. Ürünün kullanım ömrü boyunca fonksiyonunu yerine getirebilmesi için gerekli yedek parça bulundurma süresi 7 yıldır.

İmalatçı/İthalatçı: Arçelik A.Ş.

Adres: Genel Müdürlük Karaağaç Caddesi No:2-6 Söğütözü 34445 İstanbul-Türkiye

# GARANTİ BELGESİ

ÜRÜNÜNÜZ 2 (İKİ) YIL SÜRE İLE GARANTİ EDİLMİŞTİR.

Garanti süresi, Grundig Dect Telefon'un kullanım kılavuzunda gösterildiği şekilde kullanılması ve Grundig'in yetkili kıldığı servis elemanları dışındaki şahıslar tarafından bakım, onarım veya başka bir nedenle müdahale edilmemiş olması şartıyla, malın bütün parçaları dahil olmak üzere tamamen malzeme, işçilik ve üretim hatalarına karşı ürünün tesliminden itibaren başlar.

Ürünün kullanım kılavuzunda yer alan hususlara aykırı kullanılmasından kaynaklanan arızalar garanti kapsamı dışındadır. Malın garanti süresi içerisinde gerek malzeme ve işçilik, gerekse montaj hatalarından dolayı arızalanması halinde işçilik masrafı, değiştirilen parça bedeli ya da herhangi bir ad altında hiçbir ücret talep edilmeksizin tamiri yapılacaktır. Garanti süresi içerisinde, servis istasyonları tarafından yapılmasının zorunlu olduğu, imalatçı ya da ithalatçı tarafından şart koşulan periyodik bakımlarda; verilen hizmet karşılığında tüketiciden işçilik ücreti veya benzeri bir ücret talep edilmez. Garanti süresi içinde yapılacak onarımlarda geçen süre, garanti süresine ilave edilir. Tamir süresi en fazla 30 iş günüdür. Bu süre mala ilişkin arızanın yetkili servis atölyelerimize, yetkili servis atölyelerimizin bulunmaması durumunda yetkili satıcılarımıza, ithalatçısına veya firmamıza bildirildiği tarihten itibaren başlar.

Sanayi malının arzasının 15 iş günü içerisinde giderilmemesi halinde, imalatçı ya da ithalatçının; malın tamiri tamamlanuncaya kadar benzer özelliklere sahip başka bir sanayi malını tüketicinin kullanımına tahsis etmesi zorunludur.

Arızanın giderilmesi konusunda uygulanacak teknik yöntemlerin tespiti ile değiştirilecek parçaların saptanması tamamen firmamıza aittir. Arızanın giderilmesi ürünün bulunduğu yerde veya yetkili servis atölyelerinde yapılabilir. Bu konuda müşteri onayı alınması zorunludur.

Ancak;

Tüketicinin onarım hakkını kullanmasına rağmen malın ;

- Ürünün teslim tarihinden itibaren garanti süresi içinde kalmak kaydıyla bir yıl içerisinde, aynı arızayı ikiden fazla tekrarlaması; farklı arızaların dörtten fazla ortaya çıkması veya belirlenen garanti süresi içerisinde farklı arızaların toplamının altıdan fazla olması sonucu üründen yararlanamamanın süreklilik kazanması,
- Ürünün tamiri için gereken azami sürenin aşılması,
- Yetkili Servis atölyelerince; mevcut olmaması halinde sırasıyla yetkili satıcımız, bayi, acente temsilciliği, ithalatçı ya da imalatçıdan birisinin bölgeye en yakın servis yetkilisiyle birlikte veya firmamız yetkilisince düzenlenecek raporla arızanın tamirinin mümkün bulunmadığının belirlenmesi durumunda, tüketicinin malın ücretsiz değiştirilmesini, bedel iadesi veya ayıp oranında indirimi talep edebilir.

Garanti belgesi ile ilgili olarak çıkabilecek sorunlar için Sanayi ve Ticaret Bakanlığı, Tüketicinin ve Rekabetin Korunması Genel Müdürlüğü'ne başvurulabilir. Bu belgenin kullanılmasına; 4077 sayılı Tüketicinin Korunması Hakkında Kanun ve bu kanuna dayanılarak yürürlüğe konulan Garanti Belgesi Uygulama Esaslarına Dair Tebliğ uyarınca, T.C. Sanayi ve Ticaret Bakanlığı Tüketicinin ve Rekabetin Korunması Genel Müdürlüğü tarafından izin verilmiştir.

**Arçelik A.Ş.**

**Genel Müdür**

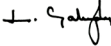

**Genel Müdür Yardımcısı**



Seri No: \_\_\_\_\_ Teslim Tarihi, Yeri: \_\_\_\_\_ Adres: \_\_\_\_\_

Tip: \_\_\_\_\_ Fatura Tarihi, No: \_\_\_\_\_

Satıcı Firma Ünvanı: \_\_\_\_\_ Tel-Fax: \_\_\_\_\_

Satıcı Firma (Kaşe ve İmza):

