

***Vitroseramik Ankastre ocak
kullanım kılavuzu***

OV 643 T
OV 645 TI
OV 646 TA
OV 669 TI

Lütfen önce bu kılavuzu okuyun !

Değerli Müşterimiz,

Modern tesislerde üretilen ve titiz kalite kontrolünden geçirilmiş olan ürününüzün size en iyi verimi sunmasını istiyoruz.

Bunun için, bu kılavuzun tamamını, ürününüzü kullanmadan önce dikkatle okumanızı ve bir başvuru kaynağı olarak saklamanızı rica ederiz.

Bu kullanım kılavuzu...

Ürününüzü hızlı ve güvenilir bir şekilde kullanmanıza yardımcı olacaktır.

- Ürününüzü kurmadan ve çalıştırmadan önce kullanma kılavuzunu okuyunuz.
- Özellikle güvenlikle ilgili bilgilere uyunuz.
- Daha sonra ihtiyacınız olabileceği için kullanım kılavuzunu kolay ulaşabileceğiniz bir yerde saklayınız.
- Ayrıca ürünle birlikte ilave olarak verilen diğer belgeleri de okuyunuz.

Bu kullanım kılavuzunun başka modeller için de geçerli olabileceğini unutmayınız. Modeller arasındaki farklar kılavuzda açık bir şekilde vurgulanmıştır.

Semboller ve açıklamaları

Kullanım kılavuzunda şu semboller yer almaktadır:



Önemli bilgiler veya kullanımla ilgili faydalı ipuçları.



Can ve mal güvenliği açısından tehlikeli durumlara karşı uyarı.



Elektrik gerilimine karşı uyarı.

İÇİNDEKİLER

1 Teknik Özellikler 02

Cihazınız 03

2 Güvenlik uyarıları 04

3 Hazırlık ve montaj..... 07

Montaj kelepçesinin kullanılması..... 08

Elektrik Bağlantısı 09

Izgara Bölümü 09

4 Ocağın Çalıştırılması 10

Kumanda Elemanları ve Ekran 10

Ocağın açılması 11

Ocak gözlerinin seçilmesi 11

Hızlı Isıtma 12

Ocağın kapatılması 12

İkili ve üçlü bölümün açılması 13

Tuş kilidi 14

Çocuk kilidi 14

Zamanlayıcı fonksiyonu 15

Çalışma süresini sınırlama 17

Artık ısı fonksiyonu 17

Sensör kalibrasyonu ve Hata Mesajları 18

5 Koruma ve Bakım 19

Seramik ocağın korunması 19

Tencere türleri 19

Yağ tavaında kızartma 20

6 Temizlik 20

7 Sorun Giderme 22

8 Gelecekteki taşımalar 22

9 Tüketici Hizmetleri Bilgileri... 23

10 Garanti hükümleri ve koşulları 24

1 Teknik Özellikler

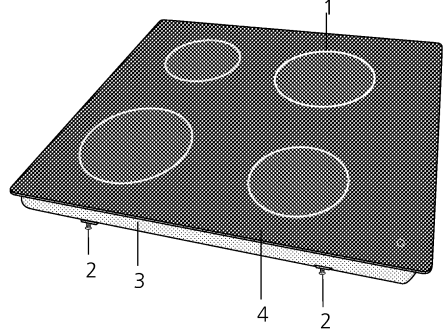

1. Seramik ocak gözü
2. Montaj kelepçesi
3. Alt muhafaza
4. Seramik yüzey

Grafikler ve şekiller yalnızca açıklama amaçlıdır. Gerçek görüntü farklı olabilir.

Dış boyutlar	60 cm	80 cm
Genişlik	580 mm	770 mm
Derinlik	510 mm	510 mm
Yükseklik	55 mm	55 mm
Montaj boyutları		
(*) Genişlik	560 mm	750 mm
Derinlik	490 mm	490 mm
Şebeke gerilimi	220- 240V N/ 380-415V 2N~ 50Hz	

Cihazınız

Pişirme bölümleri Vitroseramik cam yüzey üzerinde görülen ocaklar modellere göre işaretlenmiştir.

60 cm			OV 643 T	OV 645 TI	OV 646 TA
WATT	ÇAP	ŞEKİL						
2200/750	210/120	İKİLİ			X	X		
1200	140	TEK		X	X	X		
1500	160	TEK		X	X	X		
2000/1100	140/240	Oval Kızartma Tava						
2000/1100	140/250	DIŞ				X		
2400/1500	170/265	DIŞ						
1800	180	TEK		X	X			
2300	210	TEK		X				
1700/700	180/120	İKİLİ						
2300/800/800	210/175/120	ÜÇLÜ						
110 - 80	260X170	TEK						
2700/1950/1050	275/210/145	ÜÇLÜ						
2000/600	210/120	İKİLİ						
2500/1600/800	230/180/120	ÜÇLÜ						
TOPLAM GÜÇ			6000	6800	6700	6900	7000	5600

80 cm			OV 669 TI
WATT	ÇAP	ŞEKİL						
2200/750	210/120	İKİLİ						
1200	140	TEK	X	X	X		X X	X
1500	160	TEK		X	X			X
2000/1100	140/240	Oval Kızartma Tava						
2000/1100	140/250	DIŞ		X				X
2400/1500	170/265	DIŞ	X		X			
1800	180	TEK	X					
2300	210	TEK						
1700/700	180/120	İKİLİ						
2300/800/800	210/175/120	ÜÇLÜ						
110- 80	260X170	TEK						
2700/1950/1050	275/210/145	ÜÇLÜ						
2000/600	210/120	İKİLİ	X		X		X X	X
2500/1600/800	230/180/120	ÜÇLÜ		X				
2100/1750/900	350/200/145	KOMBI (TUŞ)				X		
2400/1500	230/180	İKİLİ					X	
110		ISITMA PLAKASI			X	X		X
TOPLAM GÜÇ			7400	7200	7200	5400	7200	6800

2 Güvenlik uyarıları

Kendinize, ailenize ve arkadaşlarınıza dikkat edin



- Bu cihaz, başlarında kendilerini denetleyen birisi olmayan küçük

çocukların ve kuvvetsiz kişilerin kullanımı için tasarlanmamıştır.

Küçük çocuklar denetlenerek cihazla oynamaları önlenmelidir.

UYARI: Cam seramik yüzeyde herhangi bir mekanik darbeden kaynaklı çatlama meydana gelmesi durumunda, elektrik çarpması olasılığını ortadan kaldırmak için cihazın şebeke ile bağlantısını derhal kesin. Bu durumda yetkili servisimize başvurmanız gerekir.

Ürününüzü kullanıma hazır hale getirebilmemiz için, önce monte edileceği yeri hazırlayınız.

- Cihaz bir dolabın üzerine yerleştirilecekse, bu takdirde bir bariyer konulmalıdır. Bunun için lütfen montaj talimatlarına bakın.
- Cihazın tesisatı ve elektrik bağlantısı sadece açıklanan talimatlara göre yapılabilir. Gerekli işlemleri lisanslı bir tesisatçı/elektrikçiye yaptırınız. Daha sonra **Yetkili Servis**'inizi çağırınız.
- Kullanım esnasında yüzeyler sıcak olur. Kullanım esnasında sıcak yüzeylere dokunmayın.
- Çocukların almak isteyeceği nesnelere cihazın üzerinde saklamayın.
- Pişirme esnasında çok sıkı bir denetim yapılması esastır.
- Yağ tavaşında kızartma yaparken cihazın başında durulmalıdır, zira sıçrayan kızgın yağlar kolayca alev alabilir. Yanmakta olan yağ asla suyla söndürmeye kalkışmayın (patlama riski!). Yangını ıslak havlularla örtün ve kapı ve pencereleri kapalı tutun!

- Kullandıktan sonra cihazın tüm kumandalarının kapalı olmasına dikkat edilmelidir.

Cihazınıza ve evinize dikkat edin

- Cihazınızı düzenli biçimde, ideal olarak her kullanımdan sonra temizleyin. Önce  cihazın elektrik bağlantısını keserek soğumasını bekleyin.
- Cihaz yüzeyi çok kızgın olacağı için herhangi bir sıçrama meydana gelir gelmez uygun bir şekilde temizlenmelidir. Pişirme sonrası yüzey üzerinde kalan sıçramalar, cihaz yeniden çalıştırılıp pişirme yapmadan önce iyice temizlenmelidir.
- Temizleme için ağartıcı ürünler, sert aşındırıcılar veya kimyasal temizleyiciler kullanmayın.
- Kullanım esnasında cihazın yan tarafları da sıcak olacağı için cihazın yanları herhangi bir yanıcı madde bulundurmayın.
- Yanıcı ve plastik maddeleri cihazın üzerine ve yanına yerleştirmeyin ve ıslak bez gibi eşyaları kurumaları için asla cihazın üzerine koymayın.
- Ocakların üzerinde tava/tencere yoksa, cihazı uzun süre açık bırakmayın.
- Tava ve tencere saplarının alev almamasına, kırılmamasına ya da yan bölümdeki ocaklar nedeniyle ısınmamasına dikkat edilmelidir.
- Yanmakta olan yağları söndürmek için su kullanmayın.
- Basıncın artmasına ve konserve kutusunun patlamasına yol açacağı için açılmamış konserve kutularını ısıtmayın.
- Yuvarlak tabanlı geleneksel kızartma tencerelerini kullanmayın. Düz tabanlı olanları kullanın.
- Bu cihazın temizlenmesinde buharlı temizleyicileri kullanmayın.
- Halojen cihaza bakmayın.
- Paslanmaz çelik model cihazların ocaklara yakın yüzeylerinde aşırı sıcaklığa bağlı olarak zamanla renk değişimleri meydana gelebilir.

Önemli Güvenlik Bilgileri



Bu cihaz kabul edilen en son teknolojiye ve bununla ilgili güvenlik koşullarına uygundur. Ancak, hasar ve kaza meydana gelmesini önlemek için cihazın doğru şekilde kullanılması şarttır. Aşağıdaki bilgilerin yanı sıra, lütfen bu kılavuzun geri kalan kısımlarındaki diğer bilgileri de dikkate alın.

- Seramik cam plaka yüzeyinde çatlak ya da ayrılmalar gibi gözle görülür hasarlar varsa, cihazı çalıştırmayın. Bu gibi durumlarda, lütfen müşteri hizmetleri departmanımızı arayın.
- Cihaz üzerinde özellikle alet (tornavida, vs) kullanarak herhangi bir değişiklik veya onarım girişiminde bulunulmamalıdır. Onarımları ve bilhassa elektrikli parçaların onarımlarını yalnızca bu cihazla ilgili özel eğitim almış bir uzman yapabilir. Doğru yapılmayan onarımlar ciddi kazalara, hasarlara ve arızalara neden olabilir. Cihazın arızalanması durumunda (müşteri hizmetleri departmanımızla irtibata geçmeden önce), lütfen "Garanti hükümleri" başlıklı bölümdeki bilgileri gözden geçirin. Lütfen gerektiğinde müşteri hizmetlerimizi arayın.

Kullanımı:

- Güçsüz ya da zihinsel özürlü olan ve deneyimsizlik veya bilgi eksikliği nedeniyle cihazı doğru kullanma becerisi olmayan kişiler bu cihazı yalnızca sıkı bir denetim altında kullanabilirler. Bu koşul çocuklar için de geçerlidir.

- Seramik cam pişirme yüzeyi yalnızca evde gıda maddelerinin hazırlanması amacıyla kullanılabilir. Cihazın bir başka amaç için yanlış şekilde kullanılması veya doğru kullanılmaması durumunda, olası hasarlar için hiçbir yükümlülük kabul edilmez.

- Ocağı odayı ısıtmak için kullanmayın.
- Fonksiyonel bir sorun algılanır algılanmaz ya da örneğin, aşırı mekanik etkilere bağlı olarak seramik cam yüzeyde

çatlaklar meydana gelmesi halinde, cihaz kullanımının derhal durdurulması şarttır: cihazı kapatın ve elektrik bağlantılarını kesin (şifortaları gevşeterek ya da ilgili otomatik şalterleri kapatarak).

- Elektrikli cihazların bağlantı kabloları sıcak pişirme bölümlerine ya da pişirme kaplarına temas etmemelidir. Aksi takdirde, bunların elektrik yalıtımları hasar görebilir.

Seramik cam pişirme yüzeyini hasardan korumanın yolları

Seramik cam yüzey ısıya (650°C'a kadar) ve sıcaklık dalgalanmalarına karşı duyarlı değildir ve belli bir dereceye kadar kırılmaz ve çizilmez özelliklidir.

Bununla birlikte, herhangi bir hasarı önlemek için lütfen aşağıda belirtilenleri uygulayın:

- Sıcak ocakların üzerine hiçbir zaman soğuk su dökmeyin.
- Seramik cam plaka üzerine çıkmayın.
- Ani baskılar, örneğin bir tuzluğun düşmesinin yaratacağı etki kritik olabilir. Bu yüzden, bu gibi nesnelere ocakların üzerinde bir yere yerleştirmeyin.
- Her kullanımdan sonra, pişirme kabı tabanının ve ayrıca pişirme bölümleri yüzeylerinin temiz ve kuru olduğundan emin olun.
- Pişirme kaplarını ocağın üzerinden her zaman havaya kaldırarak alın ve seramik cam yüzeyi çizecek ya da dekorunu aşındıracak ve kıracak şekilde sürüklemeyin.

• Ocak gözü yüzeylerinin üzerinde sebze soymayın. Sebzelerden düşen kum tanecikleri seramik cam plakayı çizebilir.

• Ocak gözlerini saklama yeri olarak kullanmayın; özellikle karton veya plastik gibi yanıcı maddeleri ocağın üzerine sermeyin. Kalay, çinko ya da alüminyum gibi nesnelere (ayrıca, alüminyum folyolar veya boş kahve cezveleri) sıcak pişirme yüzeyleri üzerinde eriyebilir ve hasara yol açabilirler.

• Sıcak pişirme bölümlerine şekerli gıdaların ya da meyve sularının temas etmemesine özen gösterin. Seramik cam yüzeyi bunlardan lekelenebilir. Herhangi bir taşma olduğunda, hala sıcak durumda olsalar bile bunları derhal silin.

• Sıcak tencereleri ya da tavaları ocağın çerçevesinin üzerine koymayın.

• Ocağa kaçan sular hasara yol açacağı için temizlik sırasında hiçbir şekilde cihaza su kaçmasına izin vermeyin. Bu nedenle, yalnızca nemli bezleri kullanmalısınız. Cihaz üzerine asla su püskürtmeyin ve buharlı temizleyicileri kullanmaktan kaçınin.

Cihazın Atılması Hakkında:

• Lütfen, cihaz ambalaj malzemelerini geri dönüştürülmek üzere ayırın ve bir belediye çöp toplama birimine teslim edin. Ambalaj malzemeleri çocukların oyuncuğu değildir.

• Sabit enerji bağlantısına sahip cihazların (fişsiz ve direkt olarak) ana şebeke elektrik bağlantıları ehliyetli bir elektrikçi tarafından kesilmelidir.

• Cihazı elden çıkarmadan önce çalışmamaya duruma getirin. Cihaz üzerindeki ana elektrik kablosunu (fişten çektikten sonra) ya da diğer her türlü gevşek bağlantı kablosunu kesin.

• Cihazın düzgün bir şekilde elden çıkartıldığından emin olun.

Cihazın doğru çalışması ve sizin güvenliğiniz açısından doğal havalandırma son derece önemlidir.

Cihazın uzun süre yoğun olarak kullanılması, örneğin bir pencerenin açılması gibi ekstra havalandırma ya da içerdeki havayı dışarı atan bir tahliye fanı veya fırın davlumbazı gibi sabit bir mekanik havalandırma sisteminin kullanılmasını gerektirebilir.

Gıda hijyeni

• Et ve kümes hayvanlarının pişirmeden önce tamamen buzlarının çözülmesi olduğundan emin olun.

• Yiyeceklerin tamamen pişmiş pişmediğini ve sıcak olup olmadıklarını kontrol edin.

• **Servis için daima ehliyetli servis teknisyenlerine başvurun.**

Astım hastaları için önemli not

İlk kullanımdan önce koruyucu kaplamaların yakılması gerekir. Bir miktar duman çıkacaktır ancak bu normaldir.

Yakma işlemi sırasında odanın iyice havalandırıldığından emin olun. Bu işlem sırasında buharları doğrudan solumaktan kaçınin.

3 Hazırlık ve montaj

Ankastre Ocağın Montajı



Bu ankastre ocak, tezgah üzerindeki bir boşluğa yerleştirilmek üzere tasarlanmıştır. Montajı yalnızca eğitilmiş bir personel tarafından yapılabilir. Cihazın şebeke bağlantısının ehliyetli bir elektrikçi tarafından yapılması gerekir. Bu bakımdan, yerel elektrik şirketinin koymuş olduğu güvenlik önlemleri ve teknik bağlantı koşulları uygulanmalıdır.

Evinizin tesisatına kontak aralığı en az 3

mm olan, tüm kutuplara sahip bir ayırıcı mutlaka takılmalıdır (vida tespit aygıtları, topraklanmış iletken anahtar, ana şalter). Yüksek kenar duvarından boşluğun köşesine kadar olan mesafe en az 50 mm olmalıdır.

Ocağın altına bir fırın yerleştirecekseniz, havalandırma olması gerekir.

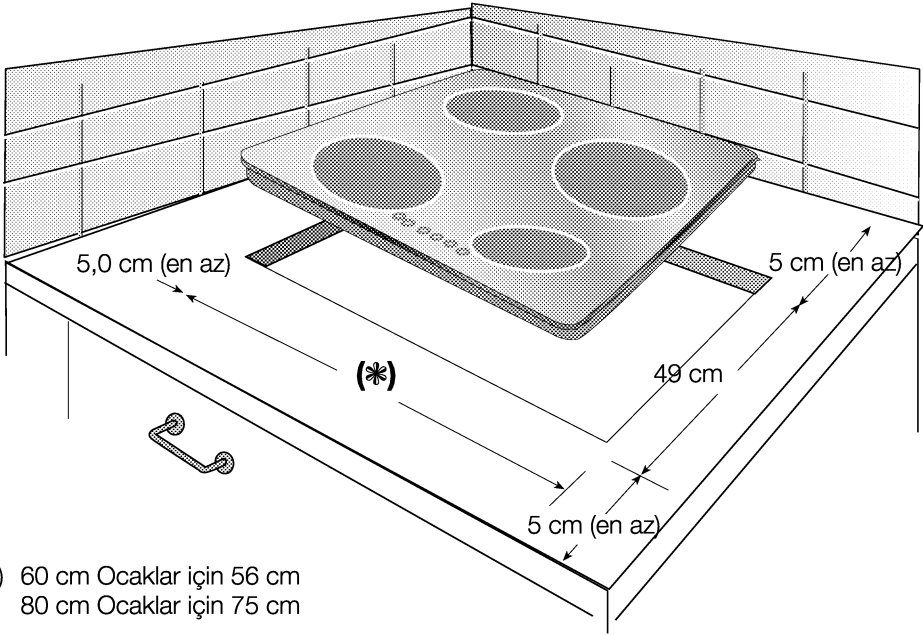

(*) 60 cm Ocaklar için 56 cm
80 cm Ocaklar için 75 cm

Bunlara ek olarak, ocağınızı verilen montaj kelepçesi ile şekilde gösterildiği biçimde monte edebilirsiniz. Montaj kelepçesinin kullanımı cihazınızın modeline göre farklılık gösterebilir.

Montaj kelepçesinin kullanılması (Montaj kelepçesi verilen modellerde)

1. Tezgah kalınlığı 3 cm ise;

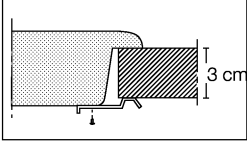

2. Tezgah kalınlığı 4 cm ise;

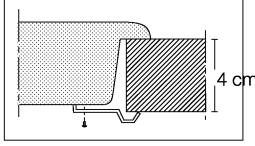

Bu alternatifte, montaj kelepçesi ikinci delikten vidalanacaktır.

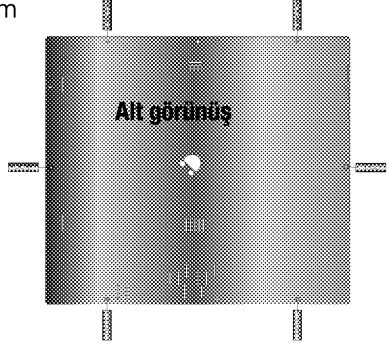

Tezgah kalınlığınız 30 mm'den az ise montaj kelepçesi ve tezgah arasında boşluğu kapatacak şekilde tahta parçası koyunuz.

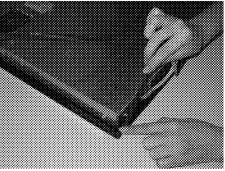
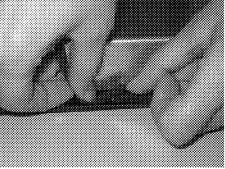

1. Tezgah yüzeyini gösterilen şekilde hazırlayın.
2. Sızdırmazlık contasını ambalajından çıkarın.
3. Ambalajla birlikte verilen sızdırmazlık contası ocağınızın montajı sırasında şekilde gösterildiği gibi cam çerçeveye alt yüzeyden yapıştırılmalıdır.
4. Cihazı tezgahın içinde ortalayın.
5. Cihazı yerine sabitleştirmek için cihazın alt tarafındaki yayların vidalarını sıkın.

Dikkat: Ocağı bir dolabın üzerine monte ederken, şekilde gösterildiği gibi dolabın (A) yüzeyi ile ocağın alt yüzeyi arasında en az 25 mm. mesafe kalmasını sağlayınız. Bir ankastre fırının üzerine monte ediliyorsa, buna gerek yoktur.

Örneğin, bir çekmecenin üzerine monte edilmesi nedeniyle cihazın alt tarafına dokunulabiliyorsa, bu kısmın ahşap bir levha ile kaplanması gerekir.

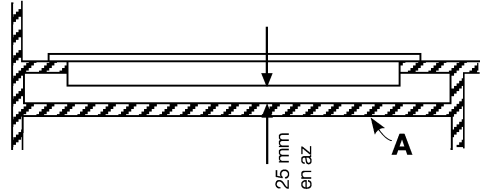

Elektrik Bağlantısı

- Tüm ambalaj ve taşıma koruyucuları çıkartılmadan cihazın şebeke elektrik bağlantısını yapmayın.



Cihazınızın şebeke elektriğine bağlantısı yapılmadan önce, tip etiketinde belirtilen gerilim ve frekansın şebeke elektriğinkine ile aynı olup olmadığını kontrol edin.

- Yetkili servise başvurmadan önce, evinizin elektrik tesisatının bağlantıya hazır olmasını sağlayın.

Bu cihaz yalnızca ehliyetli bir elektrikçi tarafından monte edilmelidir.

Uyarı!

Cihaz mutlaka topraklanmalıdır.

Şebeke kordonu hasarlandıysa, bunun yalnızca yetkili servisten alacağınız bir bağlantı kablosu ile değiştirilmesi gerekir.

Yalıtım güvenliği için bu kablunun en fazla 2 metre olması gereklidir.

- Şebeke bağlantı kablosu kablo kelepçesinin içinden geçirilmelidir.
- Şebeke bağlantı kablosu cihazın uzağından dolaşmalıdır.
- Ürününüzü, kurulum sonrası elektrik bağlantısına (priz, fiş) kolayca ulaşılabilir şekilde monte ediniz.

Izgara Bölümü

Dahili pişirme bölümünün

seçmeli ısıtması

A veya

A ve **B** birlikte veya

A, B ve **C** birlikte



Genişletilmiş pişirme bölümü üç halkalı ocak gözü



İki halkalı pişirme bölümü

Şirketimiz, cihazınızın toprak bağlantılı priz olmadan kullanılmasından kaynaklanacak hiçbir zarardan dolayı sorumlu tutulamaz. Cihazın elektrik bağlantısı mutlaka verilen orijinal kablo ile veya teknik olarak buna eşdeğerde olan H05RRF 3G 2.5 ya da H05RRF 5G 1.5 kablosu ile yapılmalıdır.

- Cihazınızla birlikte bir kablo verilmişse Bağlantı şekli şöyledir:

- Kahverengi (3x2,5), siyah/gri (5x1,5) : akım taşıyan kabloya

- Mavi nötr kabloya



- Sarı/yeşil toprak bağlantısına

bakır köprü

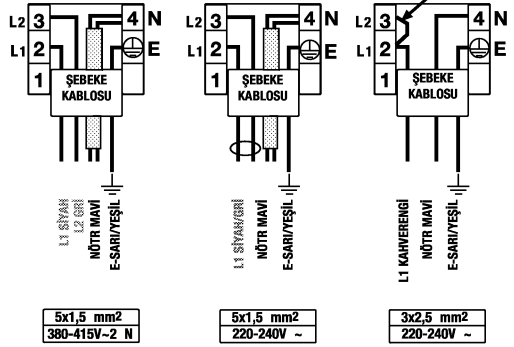

Üç halkalı pişirme bölümü



Tek devreli pişirme bölümü



Genişletilmiş pişirme bölümü çift devreli ocak gözü

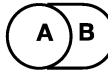

Genişletilmiş pişirme bölümü







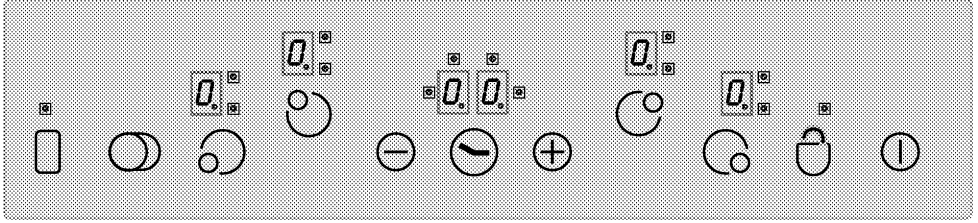







Hızlı radyan (halojen), genişletilmiş ve iki devreli ocak gözleri ilk AÇILDIKLARINDA parlak bir ışıkla yanar.

4 Ocağın Çalıştırılması

Kumanda Elemanları ve Ekranlar





Özellikler

-  Ana düğme – AÇ/KAPA Tuşu
-  Tuş kilidi
-  Isı ayarlama/Zamanlayıcı artırma
-  Isı ayarlama/Zamanlayıcı azaltma
-  ** İkili/üçlü bölüm-Seçme Tuşu
-  * Zamanlayıcıyı etkinleştir/devreden çıkar
-  ** Isıtma bölümünü etkinleştir/devreden çıkar
-  Ocak gözü (pişirme bölümü)
Seçim kumandaları
-  Ocak gözü (pişirme bölümü)
Seçim kumandaları
-  Ocak gözü (pişirme bölümü)
Seçim kumandaları
-  Ocak gözü (pişirme bölümü)
Seçim kumandaları
-  Ocak gözü ekranı (ısı ayarı 0 ... 9)
-  İkili/üçlü bölümün çalıştığını gösteren
LED (Ocak gözü ekranı)
-  * Zamanlayıcı ekranı (4 farklı ocak
gözü için 4 LED atanmıştır)

Not:

- Bu cihaza dokunmatik kumanda ünitesi üzerinden kumanda edilir. Dokunmatik kumanda ünitenizde bir zamanlayıcı varsa, yapılan her işlem sesli bir sinyal ile onaylanır.
- Kumanda panolarını daima temiz ve kuru tutun. Nem ve kir fonksiyonlar da soruna

yol açabilir.

**   Ocağınız bu fonksiyonlarla donatılmışsa

**  saatli modellerde

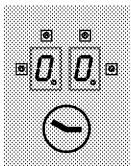

(*) Ocağınız zamanlayıcı ile donatılmışsa.

- Grafikler ve şekiller yalnızca açıklama amaçlıdır. Gerçek görüntü veya fonksiyonlar farklı olabilir.

Ocağın açılması

Kumanda panosundaki “**I**” tuşuna en az 1 saniye süreyle dokununuz. Ocak gözü ekranları yanar. Ocak şimdi kullanıma hazırdır. Sonraki 10 saniye içerisinde farklı ocak gözlerini açabilirsiniz (seçebilirsiniz). Ana düğmeye “**I**” çalıştırırken, diğer kumandaların çalışmasına izin verilmez.

Tüm ocak gözü ekranlarında “**0**” ve ilgili tüm ondalık noktalar yanıp söner.

Ocak Gözlerinin Seçilmesi (Pişirme Bölümü)

1. Ocağı açın.
2. İstediğiniz ocak gözünü yakmak için ocak gözü seçim kumandalarından birine dokununuz. Ocak gözünün seçilmesinden sonra, ilgili ocak gözünün ekranında “**0**” ondalık noktası yanıp söner.

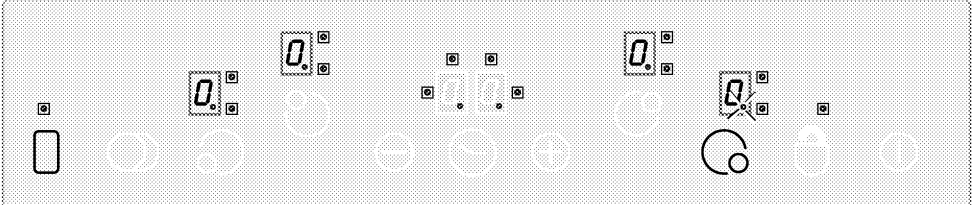

3. “**+**” ya da “**-**” tuşlarına dokunarak ısı düzeyini “**1**” ile “**9**” veya “**9**” ile “**1**” arasında ayarlayınız.

“**+**” ve “**-**” tuşları bir tekrarlamalı fonksiyonu ile donatılmıştır. Bu tuşlardan herhangi birine uzunca bir süre dokunacak olursanız, ısı düzeyi her 0,4 saniyede bir devamlı şekilde artacak ya da azalacaktır.

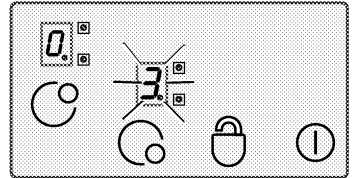

“**+**” tuşuyla başlayacak olursanız, ekranda “**1**” görünür. “**-**” tuşuyla başlayacak olursanız, ekran ayarlanan değeri gösterir (ör., yarım saniye “**A**” ve yarım saniye “**9**”). Bu, Hızlı Isıtmanın çalıştığı anlamına gelir.

10 saniye içerisinde herhangi bir işlem yapılmazsa, ocak otomatik olarak bekleme (Standby) moduna döner.

Ana düğmeye “**I**” 2 saniyeden daha uzun süre basılacak olursa, ocak kapanır ve yine Standby moduna döner.

10 saniye içerisinde herhangi bir işlem yapılmazsa, ocak otomatik olarak Standby moduna döner.

Hızlı pişirme

Bu fonksiyon pişirmeyi kolaylaştırır. Hızlı Isıtma etkinse, ocak gözü belirli bir süre azami güçle çalışıyor olacaktır (bkz. Tablo-1). Hızlı Isıtma süresi seçilen ısı düzeyine bağlıdır. Bu, ocak gözü ekranında sırayla yanıp sönen bir "A" ve ayarlanan ısı değeri ile gösterilir (ör., yarım saniye "A", yarım saniye "9") Hızlı Isıtma süresi sona erince, ocak kısılacak ve seçtiğiniz ısı değeri devamlı olarak gösterilecektir.

Tüm ocak gözleri Hızlı Isıtma fonksiyonu ile donatılmıştır.

Hızlı Isıtma Özelliğinin Açılması:

1. Ocağı açın.
2. Ocak gözü seçme tuşlarına dokunarak istediğiniz ocak gözünü seçin.

3. "⊖" tuşunu kullanarak ocak gözü ısı değerini "9" olarak seçin. Isı ayarını yaptıktan sonra, ekranda sırayla "9" ve "A" görüntülenecektir. Bu, şimdi ısı değeri olarak "9" ile Hızlı Isıtma özelliğinin etkinleştirilmiş olduğu anlamına gelir.

4. Daha sonra, 10 saniye içerisinde "⊖" tuşunu kullanarak turbo Isıtma süresi sonunda ocağın pişirmeye devam etmesini istediğiniz ısı ayarını yapın. Ocak gözünün "+" veya "⊖" tuşlarına dokunularak "1" ile "9" arasındaki ısı ayarı kullanılabilir (6 seviyesini seçtiğinizi düşünelim).

5. Hızlı ısıtmalı pişirme esnasında ekranda dönüşümlü olarak "A" ve "6" gösterilir (ör., turbo ısıtma süresi sonunda "6" sürekli olarak gösterilecektir).

Hızlı Isıtma Özelliğinin Kapatılması:

- Hızlı Isıtma fonksiyonu ısı ayarı "0" oluncaya kadar "⊖" tuşuna dokunarak erkenden kapatılabilir.
- Hızlı Isıtmanın alt seçimi olarak ısı ayarı

"9" seçilecekse ve herhangi bir düşük ısı seçilmemişse, ekrandaki yanıp sönmeye 10 saniye sonra sona erer. Hızlı Isıtma artık etkin değildir.

Ocağı kapatın.

Ana düğmeye "1" 2 saniyeden daha uzun süre basılacak olursa, ocak kapanır ve yine Standby moduna döner. Ocak kapatıldığı zaman kullanılabilir artık ısı mevcutsa, bu, ilgili ocak gözünün ekranında devamlı olarak yanan "H" ile gösterilir.

Ayrı Ayrı Ocak Gözlerinin Kapatılması :

Seçili bir ocak gözü 3 farklı şekilde kapatılabilir.

1. "+" ve "⊖" tuşlarına aynı anda dokunarak

2. "⊖" tuşuna dokunarak ısı ayarını "0" yapmak suretiyle

3. İlgili ocak gözü için zamanlayıcı kapatma fonksiyonunu kullanarak (Zamanlayıcı fonksiyonu varsa)

1. "+" ve "⊖" tuşlarına aynı anda dokunulması

"□" ocak gözü seçme tuşu ile istenilen ocak gözü seçilmelidir. "□" Ocak gözü ekranında ondalık nokta görünür. Ocak gözünü kapatmak için "+" ve "⊖" tuşlarına aynı anda dokunulmalıdır.

2. İstenilen ocak gözünün "⊖" tuşunu kullanarak ısı ayarının "0" seviyesine düşürülmesi

Ayrıca, ocak gözü ısı ayarı "0" seviyesine düşürülerek de kapatılabilir.

3. İstenilen ocak gözü için zamanlayıcı kapatma fonksiyonunun kullanılması (Zamanlayıcı fonksiyonu varsa)

Süre dolunca, zamanlayıcı, kendisine bağlı ocak gözünü kapatır. Tüm ekranlar "0" ve "00" değerlerini gösterir. İkili/üçlü bölüm ve zamanlayıcı bağlantılı LED'ler kaybolur.

Buna ek olarak, süre dolduğu zaman sesli alarm çalacaktır. Sesli alarmı susturmak için dokunmatik kumanda panosundaki herhangi bir tuşa basmanız gerekir.

İkili ve Üçlü Bölümlerin Açılması**

İkili bölümün açılması :

İkili bölümle donatılmış olan istediğiniz ocak gözünü seçin. İlgili ocak gözünün ondalık noktasının yanıp sönüyor olması gerekir. Isı ayarı değerini 1-9 arasında ayarladıktan sonra, ocak gözünün ikili bölümünü etkinleştirmek için "0" tuşuna dokununuz.

Aynı anda ilgili ikili bölümün "0" LED'i sürekli olarak yanıp söner. "0" tuşuna dokunularak ikinci kez dokunulduğunda, ikili bölümün durumu değişir: ikili bölüm açık konumundan ikili bölüm kapalı konumuna geçer ve tekrar geri döner.

Genişletme bölümü yalnızca ocak gözünün ana bölümünde "1" ile "9" arasında bir düzey ayarlanmışsa devreye girer.

Üçlü bölümlerin açılması:

Üçlü bölümle donatılmış olan istediğiniz ocak gözünü seçin. İlgili ocak gözünün ondalık noktasının yanıp sönüyor olması gerekir. Isı ayarı değerini 1-9 arasında ayarladıktan sonra, ocak gözünün ikili bölümünü etkinleştirmek için "0" tuşuna dokununuz.

Aynı anda ilgili ikili bölümün "0" LED'i sürekli olarak yanar. "0" tuşuna tekrar dokunacak olursanız, üçlü bölüm LED'i yanıp söner ve üçlü bölüm devreye girer.

"0" tuşuna bir kez daha dokunduğunuzda ocak gözünün üçlü bölümü yeniden kapanır. Bu şekilde gerçekleştirilen her işlem ikili/üçlü bölümlerin durumunu değiştirir.

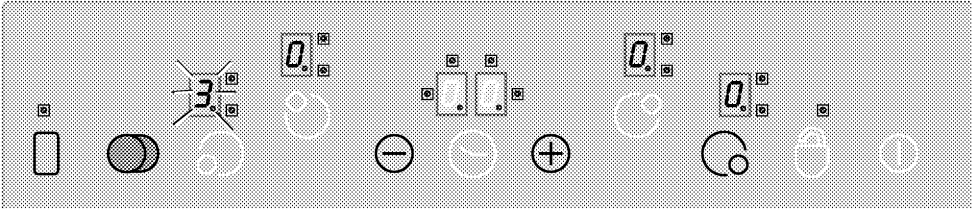

Seçilen ocak gözünün "0" tuşuna dokunularak ikili ve üçlü bölümlerinin etkinleştirilmesi.

Tuş Kilidi ** (saatli modellerde)

Dokunmatik Kumandayı kilitlemek için "O" tuşuna 2 saniyeden daha uzun bir süre dokununuz. İşlem sesli bir sinyalle onaylanacaktır. Daha sonra, "O" LED'i yanıp söner ve tüm ocak gözleri kilitlenir.

Ocak gözleri yalnızca çalışma modunda kilitlenebilir. Ocak gözleri kilitlenmişse,

yalnızca ana düğme "1" çalıştırılabilir. "O" LED'i yanıp söner ve bir tuş kilidi modülünü gösterir. Tuşlar kilitliken ocağı kapatırsanız, ocağı yeniden çalıştırdığınızda da tuş kilidi etkin olur. Ocağı böyle bir durumda çalıştırmak için tuş kilidinin devreden çıkartılması gerekir.

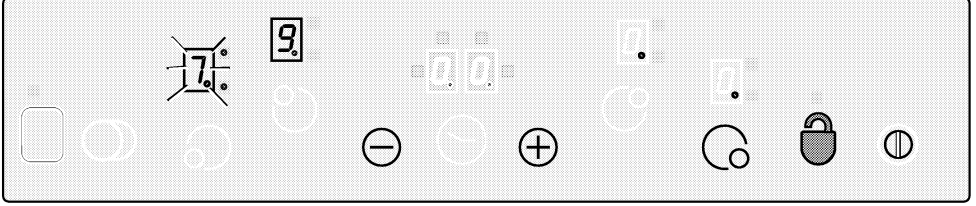

"O" tuşuna dokunarak Dokunmatik kumandayı çalışma modunda kilitleyebilir veya kilidini açabilirsiniz.

"O" tuşuna 2 saniye süreyle dokunulacak olursa, ocak gözlerinin kilidi açılır. İşlem sesli bir sinyalle onaylanacaktır.

Daha sonra "O" LED'i söner. Şimdi dokunmatik kumandanın kilidi açılmıştır ve normal şekilde çalıştırılabilir.

Çocuk Kilidi

Çocukların ocak gözlerini açmasını önlemek için ocağı, istenmeyen şekilde açılmasına karşı korumaya alabilirsiniz. Çocuk Kilidi fonksiyonunda, karmaşık bir kaç adımla dokunmatik kumanda ünitesinin kilitlenmesi öngörülmüştür. Çocuk Kilidinin devreye sokulması ve devreden çıkartılması yalnızca bekleme modunda mümkündür.

Modülün kilitlenmesi:

1. Ana düğmeyi "1" kullanarak ocağı açın.
2. "+" ve "-" tuşlarına aynı anda en az 2 saniye dokununuz.
3. Sonra, "+" tuşuna bir kez daha dokununuz.

Çocuk kilidi fonksiyonu devreye girer ve

tüm ocak gözü ekranlarında "L" simgesi görünür.

Çocuk Kilidinin İptali:

Çocuk Kilidini etkinleştirdiğiniz şekilde devreden çıkartabilirsiniz.

1. Ana düğmeyi "1" kullanarak ocağı açın.
2. "+" ve "-" tuşlarına aynı anda en az 2 saniye dokununuz.
3. Sonra, "-" tuşuna bir kez daha dokununuz.

Kilidin açık olduğu süre boyunca tüm ocak gözü ekranlarında "L" görünür. Kilit başarılı bir şekilde açılır açılmaz "L" ekrandan kaybolur.

Zamanlayıcı Fonksiyonu *

Bu özellik sizin için pişirmeyi kolaylaştırmaktadır. Pişirme sürecinde ocağın başında devamlı bulunmak zorunda kalmazsınız; ocak gözü seçtiğiniz süre sonunda otomatik olarak söner.

Alarm olarak zamanlayıcı:

Alarm zamanlayıcısı diğer ocak gözlerinden bağımsızdır. Bu yüzden, bir ocak gözünün seçilmiş olup olmadığının önemi yoktur.

1. “⊖” tuşuna dokunarak alarm zamanlayıcısını çalıştırabilirsiniz. Zamanlayıcı ekranında “00” ve “00” sağ alt tarafta bir nokta görünür. Böylece, alarm zamanlayıcısı etkinleştirilmiş olur.
2. Daha sonra “+” ve “-” tuşlarına dokunarak istediğiniz zaman değerini ayarlayın.
3. Zaman ayarını yaptıktan sonra, zamanlayıcı geri saymaya başlar.

Süre dolduğu zaman, sesli alarm çalacaktır. Sesli alarmı susturmak için dokunmatik kumanda panosundaki herhangi bir tuşa basmanız gerekir.

Ocak gözü zamanlayıcısı:
Ocak gözü zamanlayıcıları sadece etkinleştirilmiş ocak gözleri için ayarlanabilir.

1. Önce ocağı açın ve istediğiniz ocak gözünü etkinleştirin. (ocak gözü düzeyi 1 ila 9 arasında ayarlanmalıdır)
2. Alarm zamanlayıcısında olduğu gibi “⊖” tuşuna dokunarak ocak gözü zamanlayıcısını etkinleştirin. Zamanlayıcı ekranında “00” ve “00” sağ alt tarafta bir nokta görünür. Böylece, ocak gözü zamanlayıcısı etkinleştirilmiş olur.
3. Ocak gözü zamanlayıcısını etkinleştirmek için “⊖” tuşuna ikinci kez dokunmalısınız. Şimdi zamanlayıcıyı atayabilirsiniz.

Zamanlayıcı aşağıdaki özellikleri sunmaktadır:

Dokunmatik kumanda aynı anda atanmış en fazla 4 ocak gözü zamanlayıcısını ve bir alarm zamanlayıcısını çalıştırabilir. Tüm zamanlayıcılar yalnızca çalışma modunda kullanılabilir.

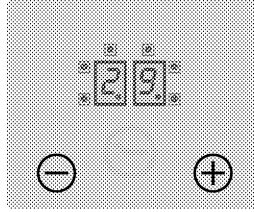
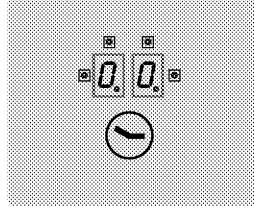

4. “+” ve “-” tuşlarına dokunarak istediğiniz zaman değerini ayarlayın.

Ocak zamanlayıcılarını ayarlamak için:

1. İlk ocak gözü zamanlayıcısını etkinleştirdikten sonra, “⊖” tuşuna tekrar dokunun. Kumanda, zamanlayıcıya atanan bir sonraki etkin ocak gözüne doğru saat yönünde döner. Atama önerisi yanıp sönen “●” LED’i ile gösterilir.
2. “+” ve “-” tuşlarına dokunarak istediğiniz zaman değerini ayarlayın.
3. İlk ayarlanan ocak gözünün çalışmakta olan zamanlayıcısı devamlı olarak yanıp sönen “●” LED’i ile gösterilir.

- “⊖” tuşuna bir kez daha dokunulduğunda diğer etkin ocak gözleri için daha fazla zamanlayıcı atanabilir.
- Zamanlayıcı ekranı 10 saniye sonra ilk olarak sona erecek zamana döner.
- Zamanlayıcı ekranında devamlı yanan LED’ler “0909” bize geri saymakta olan zamanlayıcıları gösterir.

- “⊖” tuşunun konumunu değiştirerek ocak gözünü zamanlayıcılarının ve yumurta zamanlayıcısının değerlerini ekrana getirebilirsiniz. Yanıp sönen “09” Ön sol LED daima yapılmış atamayı gösterir. Eğer herhangi bir LED yanıp sönmüyorsa, zamanlayıcı ekranında yumurta zamanlayıcısının değeri gösterilir.

Zamanlayıcıların İptali :

Önce, zamanlayıcı gösterilinceye kadar “⊖” tuşunun konumunu değiştirerek zamanlayıcıyı ekrana getirmeniz gerekir. Bu değer daha sonra 2 farklı şekilde iptal edilebilir:

- zamanlayıcı ekranında “00” görününceye kadar “⊖” tuşuna dokunmak suretiyle değeri kademeli olarak azaltarak.

- zamanlayıcı ekranında “00” görününceye kadar “+” ve “-” tuşlarına aynı anda yarımşar saniye dokunarak.

Süre dolduğu zaman, sesli alarm çalacaktır. Sesli alarmı susturmak için dokunmatik kumanda panosundaki herhangi bir tuşa basmanız gerekir.

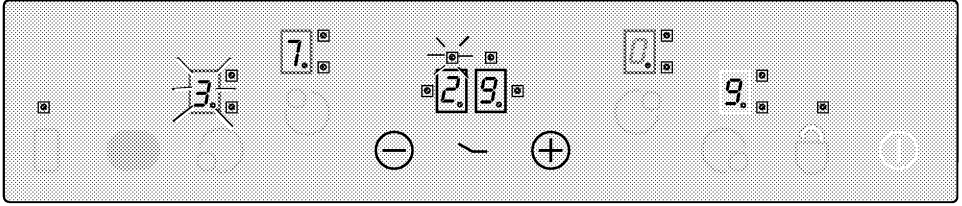

3 numaralı ocak gözü zamanlayıcısının (gösterge LED’i yanıp söner) kalan zaman değerini Zamanlayıcı Ekranına getirin (1 ve 4 numaralı ocak gözlerinin çalışmakta olan zamanlayıcılarının gösterge LED’leri aslında zamanlayıcı ekranında görünmez)

Isıtma gözü fonksiyonu (varsa)

Isıtma bölümü için Isıtma Gözü fonksiyonu, 0 ila 1 arasında ek bir ısı düzeyi seçilerek yiyeceklerin sıcak kalmasının sağlandığı bir fonksiyondur. “0” tuşuna dokunarak Isıtma Gözü fonksiyonunu etkinleştirebilirsiniz. Daha

sonra “0” LED’i yanıp söner. Isıtma bölümünü devreden çıkarmak için “0” tuşuna yeniden dokununuz.

Çalışma süresi sınırlamaları

Ocak kumandasında bir çalışma süresi sınırlaması vardır. Bir veya daha fazla ocak gözü yanlışlıkla kapatılmadan kalmışsa, ocak gözü belirli bir süre sonra otomatik olarak devreden çıkar. (bkz. aşağıdaki Tablo-1). Çalışma süresi sınırı seçilmiş ısı ayarına bağlıdır. Eğer ocak gözüne atanmış bir zamanlayıcı varsa, zamanlayıcı

ekranında 10 saniye süreyle “00” görünür (10 saniyeden sonra ise artık ısı göstergesi yanar). Daha sonra, zamanlayıcı ekranı kapanır.

Ocak gözü yukarıda açıklandığı gibi otomatik olarak kapatılmasından sonra, yeniden çalıştırılabilir duruma gelir ve bu ısı ayarı için azami çalışma süresi uygulanır.

Isı ayarı	KAPANMA Süresi – saniye	AÇILMA Süresi – saniye	Çalışma süresi sınırlaması – saat	Turbo ısıtıcı süresi – saniye
0	0	0	0	-
U	45,9	1,1	6	-
1	45,6	1,4	6	60
2	43,6	3,4	6	180
3	41,3	5,7	5	288
4	38,4	8,6	5	390
5	35,9	11,1	4	510
6	33,1	13,9	1,5	150
7	26,2	20,8	1,5	210
8	19,2	27,8	1,5	270
9	0	47,0	1,5	-

Tablo-1: Isı ayar parametreleri; Döngü süresi 47,0 saniye

Artık Isı Fonksiyonları

Devre dışı bırakılmış bir ocak gözünün ekranında ya da yüzey sıcaklığının 60°C'nin üzerinde olduğu algılanmış herhangi bir ocak için, o ocağın ekranında bir “H” (artık ısı) simgesi yanar. Artık ısı 60°C'nin altına düşünce ekranda “0” simgesi yanar.

Herhangi bir elektrik kesintisi meydana geldikten sonra, ilgili ocak gözündeki artık ısı elektrik kesintisinden önce 60°C'nin üzerinde ise, artık ısı ekranı yanıp söner. Ekran, azami artık ısı süresi sona erinceye kadar ya da ocak gözü seçilerek etkinleştirilinceye kadar yanıp sönmeye devam eder.

Sensör Kalibrasyonu ve Hata Mesajları

Şebeke gerilimi uygulandıktan sonra ocak kumandası, sensöre, cama ve ortam koşullarına bağlı olarak otomatik kalibrasyon yapar. Kalibrasyon esnasında sensörün cam kısmını herhangi bir şeyle örtmeyin. Ayrıca, ocak kumandası, güneş ışığı, güçlü halojen lambalar, vs. gibi güçlü aydınlatmalara maruz bırakılmamalıdır.

Hata nedeni	Ekran
Ortam ışığı çok yüksek	F1
Güçlü vuran ışık (floresan lamba)	F2
Algılayıcı parlak bir nesne ile örtülmüş	F3
Güçlü bir şekilde dalgalanan ortam ışığı	F4

Tablo-2: Hata kodları ve hata kaynakları

Uygulama Örneği:

Aşağıdaki aydınlatma varsa, kalibrasyon sorunsuz gerçekleşir:

Seramik cam ocağın 70 cm yukarisından reflektörsüz ampulle (100W, mat) aydınlatma.

Başarılı bir kalibrasyondan sonra, örneğin reflektörlü halojen spot gibi güçlü (50W) bir aydınlatma altında bile ocağın gerektiği gibi çalışacağı garanti edilir.

Bir hata olması halinde, ortam koşulları başarılı bir kalibrasyona izin verinceye kadar kalibrasyon tekrar edilir. Ocak kumandasının çalıştırılması yalnızca tüm sensörlerin kalibrasyonu başarılı olduğu zaman mümkündür.

Kalibrasyon esnasında ocak üzerindeki tüm nesnelere kaldırmalısınız. Ayrıca,



Dokunmatik kumanda aşırı ısınmaya karşı koruma sağlayan bir sensöre sahiptir. Bu sensöre tepki verirken, ilgili ocak gözü devre dışı bırakılır.

Hata mesajlarıyla ilgili açıklamalar hakkında daha fazla bilgi edinmek için lütfen tabloya bakın.

Bir düğmenin durmaksızın etkinleşmesi

kalibrasyon esnasındaki ortam aydınlatması da çok güçlü olmamalıdır. F2, F2 veya F4 mesajları durumunda, kullanıcının tüm ışık kaynaklarını kapatması veya şebeke hattına ilk bağlantıda kalibrasyon işlemi süresince pencereyi kapaması gerekir. Başarılı kalibrasyon işlemi bittikten sonra, kumanda oldukça yüksek oranda ortam ışığını tolere eder. Ocak kumandası çalışması sırasında, ortam koşullarındaki değişimlere göre kendisini sürekli olarak uyarlar ve yeniden kalibre eder.

durumunda (10 saniyeden daha uzun bir süre), tüm kumanda sistemi devre dışı kalır ve devamlı bir sinyal sesi duyulur.

5 Koruma ve Bakım

Seramik ocağın korunması

Seramik cam yüzey günlük kullanıma dayanacak kadar sert ve temizliği kolaylaştıracak şekilde düz olmakla birlikte, lütfen aşağıdaki önlemleri uygulayın.

- **Seramik cam yüzeyde herhangi bir çatlak gördüğünüz zaman cihazın ana elektrik bağlantısını derhal kesin.**
- **Çocukları sıcak yüzeylerden uzak tutun.**
- Ocakların kirlenmesini önlemek için, kullanılan mutfak gereçlerinin tabanlarının ve ocak yüzeylerinin kullanımdan önce temiz ve kuru olduğundan emin olun.
- Yüzeyleri, örneğin ekmek kesmek, sebze doğramak veya meyve dilimlemek gibi yiyecek hazırlama işlemleri için kullanmayın.
- Yüzeyleri bir şeyler yerleştirmek veya pişirme dışındaki başka amaçlar için kullanmayın.
- Yüzeylerin üzerlerine sivri köşeli kaplar sürtmek veya düşürmek hasara yol açabilir.
- Yüzeylere plastik, alüminyum, vs. gibi herhangi bir malzeme koymayın.
- Yüzey üzerinde erimiş olabilecek bu gibi maddelerin bir ocak silicisiyle vakit geçirilmeden silinmesi gerekir.
- Seramik ocağı silmek için asla bulaşık bezi veya sünger kullanmayın, zira bunlar ocak gözü üzerinde, ocağın bir sonraki kullanımında yanarak renk atmasına neden olabilecek bir deterjan tabakası bırakırlar.
- Boş emaye kapları ısıtmaktan kaçının.
- Sıçramalar seramik yüzeye hasar verebilir ve yangına neden olabilir.

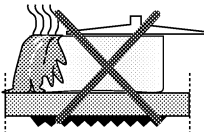

Tava türleri

Tencere seçimi

Tencere seçerken kolayca tutulabilecek ve ısınmayacak sapları olanları tercih edin. Sabit durmayan ve kolayca devrilebilecek tencereleri kullanmaktan kaçının. Doldurulduklarında kolayca hareket ettirilemeyecek tencereler de tehlikeli olabilir. Sadece düz tabanlı tencereleri ya da tavaları kullanın.

Tencere büyüklüğü

Azami verim ve güvenlik için her ocak gözü için tavsiye edilen büyüklükteki tencereleri kullanın.

- Pişirilecek yemeği alabilecek kapasitedeki tencereleri kullanın, böylece taşmaların ve gereksiz temizliklerin önüne geçmiş olursunuz.
- Kapakları ocak gözlerinin üzerine koymayın.

Tencereleri daima ocak gözlerini ortalarak koyun. Tencereleri bir ocak gözünden diğerine geçirirken mutlaka havaya kaldırarak geçirin, asla sürüklemeyin.

- Alüminyum tabanlı kapları kullanmayın. (Bu, seramik cam yüzeyin bozulmasına yol açar.)
- Çelik veya ısıya dayanıklı cam kapları kullanın. "Borcam" veya "Payreks" gibi malzemelerden yapılmış ve genellikle fırınlarda kullanılan kapları kullanmayın.

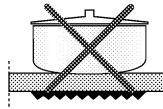

- İçbükey ya da dışbükey tabanlı kapları kullanmayın.

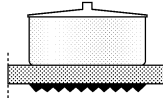

- En iyi verim, ocak gözlerinin çapına uygun çapları olan tencerelerle alınır.

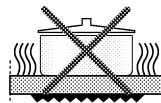

- Tencere çapı çok küçükse, enerji israf edilmiş olur.

Yağ tavaasında kızartma



- Tavayı asla üçte birinden daha fazla yağla doldurmayın.
- Isıtma ya da pişirme esnasında asla başından ayrılmayın.
- Özellikle donmuş yiyecekler olmak üzere aynı anda çok fazla yiyeceği kızartmayın. Bu yalnızca yağ sıcaklığının düşmesine ve pişen yiyeceklerin aşırı yağ çekmesine neden olur.
- Yiyecekleri kızartmadan önce mutlaka iyice kurutun ve kızgın yağın içine yavaşça koyun. Donmuş gıdalar kızgın yağa hemen konulacak olursa, köpürmeye ve fıskırmaya neden olur.
- Tavanın ağızı kapalıyken yağı kızdırmayın ve kızartma yapmayın.

- Tavanın dışını temiz tutun ve yağ damarı ve olukları oluşmasına meydan vermeyin.

Bir kızartma tavaasının tutuşması ya da diğer tava yangınları durumunda

1. Ocağı söndürün.
2. Alevleri bir yangın battaniyesi ya da ıslak bir bezle örterek söndürün. Nerdeyse tüm olaylarda yanıklar ve yaralanmalar, yanmakta olan tavayı kapıp bununla birlikte dışarıya koştuktan kaynaklanmaktadır.



Yangın üzerine su dökmeyin. En az 30 dakika tavanın soğumasını bekleyin.

6 Temizlik

Temizliğe başlamadan önce ana elektrik bağlantısını kesin.

- Cihazı tekrar açmadan önce tüm kumandaların KAPALI konumda olduğundan emin olun.
- **Temizliğe başlamadan önce ocağın yeterince soğumuş olduğundan emin olun.**
- Farklı aktif bileşenler öngörülemeyen sonuçlarla tepkimeye girebileceği için farklı temizlik ürünlerini asla karıştırmayın.

Dış

Cihazın dışını temizlemek için nemli bir bez kullanın. Temizleme için keskin uçlu aletleri, aşındırıcı temizlik maddelerini veya deterjanları asla kullanmayın. Kurumuş sert kirler için uygun bir yıkama sıvısı kullanın.

Seramik ocak

Kirlerin yanmasını önlemek için bunları her gün temizleyin.

- 1 Daima temiz suda ıslatılarak iyice sıklmış bir bezle tamamen silin (çünkü

artıklar ocağın bir sonraki kullanımında seramik cam yüzeye zarar verebilir).

2. Yüzeyi kuru ve yumuşak bir bezle kurulaayın.
- **Bulaşık teli, aşındırıcı tozlar, deterjanlar ya da ağartıcı esaslı temizleme maddelerini kullanmayın, zira bunlar yüzeye hasar verebilir.**
- Yüzey üzerindeki sıçramış yiyecek kalıntılarını ve inatçı lekeleri çıkarmak için bir seramik ocak sıyrma aleti kullanabilirsiniz (Büyük mağazalardan temin edilebilir).

- **Koyu krema ve şurup gibi şeker esaslı yiyecekler yüzeyin soğumasını beklemeden derhal sıyırılıp çıkarılmalıdır. Aksi takdirde, ocak kalıcı olarak zarar görebilir.**
- Seramik ocaklar için uygun temizleme malzemeleri cihazınızın diğer taraflarına zarar verebilir, bu yüzden çevre parçalara dikkat edin.
- Cihazı temizlemek için buharlı veya sprey temizleyicileri kullanmayın.

Zamanla...

- Zaman içinde kaplamalarda ve diğer yüzeylerde hafif renk solması meydana gelebilir. Bu, cihazın çalışmasını etkilemez.
- Seramik ocak üzerinde meydana gelen renk atmaları ve lekeler normaldir ve bir kusur değildir.



Ocakla ilgili uyarılar

Ocak sıyırma aletini lütfen çocukların erişemeyeceği bir yerde saklayın.

Koruyucu etkisi olan uygun temizleme ve bakım malzemelerinden bazıları şöyledir:

Koruyucu bir etkisi olan malzemelerin uygulanması önerilir. Oluşturulan film tabakası, ocağın üst tablasını inatçı lekeler ve dekoratif hasarlara karşı oldukça iyi korur.

Yanmış süt ve şekersiz yiyeceklerden meydana gelen kabuklar ılıkken olduğu kadar soğukken de çıkartılabilir. **Bunun için, özel aletler satan mağazalardan temin edilebilecek jiletli sıyırma aletinin** kullanılması önerilmektedir. Çiziklere yol açmamak için sıyırma aletini dar bir açı ile tutun. Oluşan kabuklar hiçbir koşulda tırtıklı bıçaklarla, bulaşık teliyle ve benzeri malzemelerle sıyrılmamalıdır.

Kalsiyum lekelerini (sarı lekeler) Durgol, sirke ya da limon suyu gibi az miktarda kireç sökücü maddelerle çıkarın. Çok kirlenme söz konusu ise, temizleyici maddeyi bir süngerle sürün ve iyice işlemesi için uzunca bir süre bekleyin. Daha sonra bunları su yardımıyla ocağın üzerinden temizleyin.

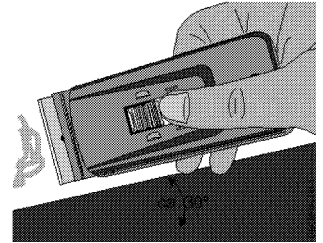
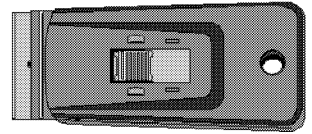
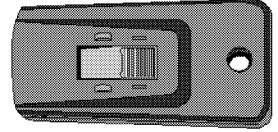

7 Sorun Giderme

Ocak çalışmıyorsa,



Cihaz çalışmıyorsa aşağıdakileri kontrol edin:

- Elektrik var mı?
- Sigorta atmış/devre kesici açılmış/ana şebeke dağıtım şalteri kapatılmış. Cihaz yukarıdaki kontrollerden sonra da hala çalışmıyorsa, lütfen müşteri hizmetlerini arayın. Herhangi bir arıza bulunamaması halinde sizden bir ücret tahsil edileceği için, lütfen yukarıdaki kontrollerin yapıldığından emin olun.

8 Gelecekteki taşımalar

Orijinal kartonu ve diğer ambalaj malzemelerini güvenli bir yerde saklayın. Ocağı orijinal kartonu içinde taşıyın. Karton üzerinde yazılı olan talimatları uygulayın.

Orijinal kartonu saklamadıysanız

Başlıkları ve Tencere desteklerini bantla sıkıca sabitleştirin. Ocağı kabarcıklı ambalaja veya kalın bir mukavvaya sarın ve taşınma esnasında

Kullanım esnasındaki performans özellikleri

- Kullanım esnasında metal parçaların ses çıkarması normaldir; bu sesler genleşme ve büzülme nedeniyle çıkar.
- Pişirme sırasında ortaya çıkan buhar cihazın dışı tarafındaki soğuk yüzeylerle temas ederse yoğunlaşacak ve su damlacıkları oluşturacaktır. Bu gayet normaldir ve bir kusur değildir.

hasar görmesini engellemek için bantla sıkıca yapıştırın. Ocağın dik olarak taşınmalıdır. Ocağın üzerine başka eşya koymayın.

9 Tüketici Hizmetleri Bilgileri

Değerli Müşterimiz,

Sizlere iyi ürün vermek kadar, iyi hizmet vermenin de önemine inanıyoruz. Bu nedenle siz bilinçli tüketicilere çok geniş kapsamlı yeni hizmetler sunmaya devam ediyoruz

Yetkili Servislerimizin haftanın 7 günü 09:00-22:00 saatleri arasında hizmet vermeye başlamasının ardından, Arçelik Çağrı Merkezi de haftanın 7 günü 08:00-24:00 saatleri arasında yeni telefon numarası olan **444 0 888** ile canlı olarak hizmet vermeye başladı. Doğrudan bu numarayı çevirerek Arçelik Çağrı Merkezine başvurabilir ve arzu ettiğiniz hizmeti talep edebilirsiniz.

Yeni Numaralar:

444 0 888

(Sabit telefonlardan veya cep telefonlarından alan kodu çevirmeden*)

Diğer Numara

0.216. 585 88 88

*Sabit telefonlardan yapılan aramalarda şehir içi arama tarifi üzerinden, cep telefonu ile yapılan aramalarda ise GSM-GSM tarifi üzerinden ücretlendirme yapılmaktadır.

Çağrı Merkezimize ayrıca www.arcelik.com.tr adresindeki Tüketici Hizmetleri bölümünde bulunan formu doldurarak ya da 0 216 585 8 888 nolu telefonu arayarak ya da 0 216 423 23 53 nolu telefona faks çekerek de ulaşabilirsiniz.

Yazılı başvurular için adresimiz: Arçelik Çağrı Merkezi, Ankara Asfaltı Yanı, 81719 Tuzla/ İSTANBUL

Aşağıdaki önerilere uymanızı rica ederiz.

1. Ürününüzü aldığınızda Garanti belgesini Yetkili Satıcınıza onaylattırınız.
2. Ürününüzü kullanma klavuzu esaslarına göre kullanınız.
3. Ürününüzle ilgili hizmet talebiniz olduğunda aşağıdaki listede belirtilen size en yakın yetkili servisimize başvurunuz.
4. Hizmet için gelen teknisyene "teknisyen kimlik kartı" nı sorunuz.
5. İşiniz bittiğinde servis teknisyeninden "HİZMET FİŞİ" istemeyi unutmayınız. Alacağınız Hizmet fişi ,ilerde ürününüzde meydana gelebilecek herhangi bir sorunda size yarar sağlayacaktır.
6. Kullanım ömrü: 10 yıldır.(Ürünün fonksiyonunu yerine getirebilmesi için gerekli yedek parça bulundurma süresi.)



GÖMME OCAK MONTAJ VE BİLGİLENDİRME FORMU



1. Gömme Ocağın kullanım yerine yerleştirilmesi;

➤ Ocak montajı, kullanma kılavuzunda belirtildiği üzere gerektiği gibi yapıldı.

➤ Ocak üstünde aspiratör kullanılıyor ise aspiratörün alt yüzeyi ile ocakların üst yüzeyi arası mesafenin min. 65 cm ile max. 75 cm aralığında olmasının yangın güvenliği ve verimli olduğu bilgisi müşteriye verildi.

2. Gömme Ocağın elektrik bağlantısı yapılırken dikkat edilmesi gerekenler;

➤ Sigortanın akım değeri ürününüzdeki tip etiketi değerine uygun olmalıdır. 'Ceran' ocaklar için sigorta akım değeri kılavuzda belirtildiği gibi uygun olmalıdır. Kontrol edildi.

➤ Ocak fişi topraklı prize takılmalıdır, aksi durumda elektrik çarpması riski vardır. Topraklama tesisatı yok ise mutlaka ehliyetli bir elektrikçiye tüketici tarafından yaptırılmış olmalıdır. Kontrol edildi.

➤ 4 gözlü elektrikli 'CERAN' ocaklarda bağlantı için kullanılacak kablo tipi 3 fazlı kullanım için H 05 W-F 5X1.5MM² veya tek fazlı kullanım için 3x2.5 MM² olmalıdır. Elektrik hattı trifaze veya monofaze olabilir. Monofaze bağlantıda sigorta min 40 A olmalıdır. Elektrik tesisatının bağlantı için hazır hale getirilmesi ehliyetli bir elektrikçi tarafından yapılmalıdır. Şebeke kablosunun boyu izolasyon güvenliği için 2 m yi geçmemelidir. Tüm bu işlemler tüketiciye aittir. Bilgi verildi, kontrol edildi.

➤ Ocak yerleştirilirken şebeke kablosu gövdenin altına sıkıştırılmamalıdır. Şebeke kablosu sıcak yüzeylere değmeyecek, ocakların yakınından geçmeyecek şekilde yerleştirildi. Tüketiciye bilgi verildi.

3. Gaz hortumu montajı sırasında dikkat edilmesi gerekenler;

➤ Ocağınız gömme bir ürün olduğu için gaz hortumunu sıcak yüzeylerden geçirmeniz gerekebilir, kılavuzdaki uyarılara dikkat ediniz.

➤ Ocağın hangi gaz ile kullanılacağı tüketiciye soruldu. LPG veya DG için tüketici bilgilendirildi.

➤ Ocak doğalgaz ile kullanılacaksa , doğalgaz bağlantılarının uygunluğu kontrol edildi. Doğalgaza dönüşüm yapılarak tüketiciye bilgi verildi.

➤ Ocak LPG ile kullanıldığında TSE onaylı 300 mmSS çıkış basıncında detandörle kullanılacağı bilgisi verilerek kontrol edildi.

> Tüpün konulduğu yer kontrol edildi. Aşırı soğuk ve sıcak ortamlara konulmaması hakkında tüketiciye bilgi verildi. Kontrol edildi.

> Ocağın, LPG (tüp) yada doğalgaz musluğuna gaz sızdırmayacak şekilde bağlantıları yapıldı. Ocak ile tüp veya doğalgaz musluğu arasındaki bağlantı mesafesi , spiral boru+plastik hortum boyu, 125cm.'den uzun olmamalıdır. Plastik hortum TSE belgeli ve gaz dağıtım şirketi onaylı olmalıdır. Bilgi verilerek kontrol edildi.

> Gaz kaçağı kontrolü, hortumun bağlantı ucuna ve spiral boru ile plastik hortum bağlantısına bir miktar sabun köpürtülerek veya dedektör ile yapıldı.

> Yeni tüp değiştirildiğinde ocakların geç yanabileceği bilgisi verildi.

4. İlk kullanım öncesinde dikkat edilmesi gerekenler;

> Elektrikli ocağı olan ürünlerde, ilk çalıştırmada izolasyon malzemeleri ve elektrikli ocak üzerindeki yağ tabakasının yanmasından dolayı bir koku yayılacaktır. Elektrikli ocağı 4. Konumda 30 dakika çalıştırılması gerektiği hakkında tüketiciye bilgi verildi.

> Ocaklarda pişirme yaparken yakınlarda örtü ve perde olması, emniyet açısından tehlikelidir. Alev alabilir. Tüketiciye gösterildi.

> Kullanma kılavuzu, servis bilgileri ve ücretsiz danışma hattı numarası başvurulabilecek kaynaklardır.

5. Gömme Ocağın kullanımı sırasında dikkat edilmesi gerekenler;

> Kontrol düğmelerinin kullanımı hakkında tüketiciye bilgi verildi.

> Ocaklardan en fazla verimi elde etmek için tencere tabanı düz olan ve kılavuzda belirtilen, uygun çapta tencere kullanılması, uygun olmayan tencerelerin enerjinin boşa harcanmasına neden olacağı bilgisi verildi.

> Çakmak düğmesi olan gazlı ocaklarda, ocak düğmesini hafifçe bastırarak çevirdikten sonra çakmak düğmesine basarak ocağınızı yakabilirsiniz. Tüketiciye bilgi verildi.

> Gaz emniyeti olan ocaklarda, ocağınızı yakmak için düğmeyi aşağı doğru bastırarak çeviriniz ve alevi gördükten sonra da 5-10 sn basılı tutmayı sürdürünüz. Gaz emniyeti sistemindeki termik eleman ocağın alevini hissederek devreye girecek ve gaz yolunu açacaktır. Tüketiciye gösterildi. Gaz kesme emniyeti hakkında bilgi verildi.

> Ocağınızda Duo ocak var ise, duo ocak 2 farklı pozisyonda ısıtma yapabilmektedir. Duo ocağın dış kademesi tek başına kullanılmaz. Tüketiciye bilgi verildi.

6. CERAN Ocak kullanımı sırasında dikkat edilmesi gerekenler;

> Seramik, cam ocak yüzeyinde herhangi bir çatlak görülür görülmez, cihazınızı hemen fişten çekiniz. Yetkili servis çağırılması gerektiği konusunda tüketiciye bilgi verildi.

> Çalışma konumunda ısıtıcı yüzey sıcak olduğundan, sinyal (sıcaklık ikaz) lambaları yandığı sürece küçük çocukların yüzeye yaklaşmaması sağlanmalıdır. (sinyal lambalarının ayrıca elektrik sarfiyatı yoktur).Tüketiciye bilgi verildi.

> Seramik, cam ocaklarda kesinlikle alüminyum tencere ve plastik malzeme kullanmayınız. Eğer herhangi bir sebeple 'CERAN' yüzey üzerinde plastik veya alüminyum erirse hemen spatula ile temizlenmesi konusunda bilgi verildi.

> Seramik, cam temizliğinde temizleme spatulasını kullanırken, temizleme bıçağı ile cam kenarlarındaki silikon yapıştırıcıların kazınmamasına dikkat ediniz. Tüketiciye bilgi verildi.

7. Gömme Ocak temizliğinde dikkat edilecek noktalar;

> Boyalı ve emayeli parçaların, cam yüzeylerin, düğmelerin temizliğinde, sert sünger, ovma teli, partikül içeren temizleyici malzemeler ile keskin cisimler kullanılmamalıdır, aksi halde ürünün yüzeyi çizilir. Temizlik sonrası mutlaka durulanmalı ve kurulanmalıdır. Yüzeyde kalan deterjan ve su yüzeye zaman içerisinde zarar verebilir.

> Bek şapka ve kafalarının, temizlendikten sonra yerine tırnaklarından tam oturtulması, aksi halde isli yanma problemi ile karşılaşılacağı hakkında bilgi verildi.

Bek kafa ve şapkalarının bulaşık makinasında yıkanmaması, aksi halde kararacağı konusunda tüketiciye bilgi verildi. Kullanma kılavuzunda temizlik bölümü gösterildi.

> Döküm ızgaraların her kullanımından sonra temizlenmesi konusunda tüketiciye bilgi verildi.

PASLANMAZ yüzeylerin temizlenmesi:

> Krem veya sıvı temizleyicilerin kullanılması önerilmektedir. Ancak marketlerden temin edilecek ve üzerlerinde paslanmaz yüzeylerde kullanılabileceği belirtilen temizleme ürünleri de kullanılabilir. Zor çıkan lekeler, içinde partikül içeren sıvı temizleme malzemeleri ile ovularak temizlenebilir, ancak ovma işlemi mutlaka paslanmaz yüzeydeki çizgilere dik olarak ovma, sürtme işlemi yapılırsa çizilme oluşacaktır. Paslanmaz yüzeylerin temizliğinde, sirkeli veya yemek sodalı su kullanılabilir. Yüzeyi sirkeli veya yemek sodalı su ile yumuşak bir bezle sildikten sonra, durulayıp, kurulayınız. Tüketicie bilgi verildi.

> Kesinlikle çamaşır suyu kullanılmamalıdır. Ketçap, sirke, limon suyu vb. malzemeler de çamaşır suyu etkisi yaptıkları için, bu tür malzemeler paslanmaz yüzeye döküldüğünde hemen temizlenmelidir. Tüketicie bilgi verildi.

> Paslanmaz yüzeyler temizlendikten sonra mutlaka durulanmalı ve kurulanmalıdır. Tüketicie bilgi verildi.

CERAN yüzeylerin temizlenmesi:

> Seramik, cam yüzeylerin temizliği için kullanılacak temizlik malzemeleri camı çizebilecek partikül ve parçalar içermemelidir. Krem veya sıvı temizleyici kullanınız. Tüketicie bilgi verildi.

> Dökülen yiyecek ve artıkların temizlenmesi için temizleme spatulasının kullanılması tüketicie anlatıldı.

> Şeker içeren (reçel vb.) yiyeceklerin döküldükten hemen sonra camın soğumasını beklemeden temizleme spatulası ile temizlenmesi gerektiği tüketicie anlatıldı.

> Seramik, cam yüzey ıslak kaldığında veya su taşıdığına, suyun içerdiği tuz/minerallerin yanması nedeniyle yüzeyde zamanla film tabakası oluşur ve lekeler gözlenir. Bu nedenle:

Kullanılan tencerelerin altının kuru olmasına dikkat edilmeli, Temizleme işleminden sonra yüzeyi kesinlikle durulanmalı ve kurulanmalıdır, Su taşıdığına yüzey soğuduktan sonra mutlaka kurulanmalıdır.
Tüketicie bilgi verildi.

TÜKETİCİ BİLGİLERİ

Tarih:

Adı Soyadı:

İmza

Arçelik tarafından verilen bu garanti, Ocak'ın normalin dışında kullanılmasından doğacak arızaların giderilmesini kapsamadığı gibi, aşağıdaki durumlar da garanti dışıdır:

- 1. Kullanma hatalarından meydana gelen hasar ve arızalar,*
- 2. Ürünün müşteriye tesliminden sonraki yükleme, boşaltma ve taşıma sırasında oluşan hasar ve arızalar,*
- 3. Voltaj düşüklüğü veya fazlalığı; hatalı elektrik tesisatı; ürünün etiketinde yazılı voltajdan farklı voltajda kullanma nedenlerinden meydana gelecek hasar ve arızalar,*
- 4. Yangın ve yıldırım düşmesi ile meydana gelecek arızalar ve hasarlar.*
- 5. Ürünün kullanma kılavuzlarında yer alan hususlara aykırı kullanılmasından kaynaklanan arızalar.*

Yukarıda belirtilen arızaların giderilmesi ücret karşılığında yapılır.

Ürünün kullanım yerine montajı ve nakliyesi ürün fiyatına dahil değildir.

Garanti belgesinin tekemmül ettirilerek tüketiciye verilmesi sorumluluğu, tüketicinin malı satın aldığı satıcı, bayi, acenta ya da temsilciliklere aittir. Garanti belgesi üzerinde tahrifat yapıldığı, ürün üzerindeki orijinal seri numarası kaldırıldığı veya tahrif edildiği takdirde bu garanti geçersizdir.

Ürününüzün, standartlara uygunluk değerlendirmesi Arçelik A.Ş.- PCİ tesislerinde yapılmıştır.

Ürününüz, Arçelik A.Ş.- Pişirici Cihazlar İşletmesi, Yukarı Soku Köyü Deliklitaş Mevkii, Bolu - Türkiye adresinde üretilmiştir.

Üretici firma: Arçelik A.Ş.

Çağrı Merkezi Telefon Hattımız: Hergün 08.00 - 24.00 arasında hizmetinizdedir.

Çağrı Merkezi
444 0 888

Diğer Numara
0216 585 8 888

ARÇELİK Çağrı Merkezi
ARÇELİK A.Ş. Ankara Asfaltı Yanı, 34950
Tuzla/İSTANBUL Fax: (0-216) 423 23 53

ARÇELİK Ocak'ın, kullanma kılavuzunda gösterildiği şekilde kullanılması ve Arçelik'in yetkili kaldığı Servis elemanları dışındaki şahıslar tarafından bakım, onarım veya başka bir nedenle müdahale edilmemiş olması şartıyla, bütün parçaları dahil olmak üzere tamamı malzeme, işçilik ve üretim hatalarına karşı ürünün teslim tarihinden itibaren

2 (İKİ) YIL SÜRE İLE GARANTİ EDİLMİŞTİR.

Garanti kapsamı içinde gerek malzeme ve işçilik, gerekse montaj hatalarından dolayı arızalanması halinde yapılan işlemler için işçilik masrafı, değiştirilen parça bedeli ya da başka bir ad altında hiçbir ücret talep edilmeyecektir. Garanti süresi içinde yapılacak onarımlarda geçen süre, garanti süresine ilave edilir. Tamir süresi 20 iş günüdür. Bu süre mamulün yetkili servis atölyelerimize, yetkili servis atölyelerimizin bulunmaması durumunda Yetkili Satıcılarımıza veya Firmamıza bildirildiği tarihten itibaren başlar. Ürünün arızasının 10 iş günü içerisinde giderilememesi halinde Arçelik A.Ş. ürünün tamiri tamamlanıncaya kadar, benzer özelliklere sahip başka bir ürünü, müşterinin kullanımına tahsis edecektir.

Arızanın giderilmesi konusunda uygulanacak teknik yöntemlerin tespiti ile değiştirecek parçaların saptanması tamamen firmamıza aittir. Arızanın giderilmesi ürünün bulunduğu yerde veya Yetkili Servis atölyelerinde yapılabilir. Müşterimizin buna onayı şarttır.

Ancak;

Tüketicinin onarım hakkını kullanmasına rağmen malın;

-Tüketicieye teslim edildiği tarihten itibaren, belirlenen garanti süresi içinde kalmak kaydıyla, bir yıl içerisinde en az dört defa veya imalatçı-üretici ve/veya ithalatçı tarafından belirlenen garanti süresi içerisinde altı defa arızalanmasının yanı sıra, bu arızaların maldan yararlanamamayı sürekli kılması,

-Tamiri için gereken azami sürenin aşılması,

- Firmanın servis istasyonunun mevcut olmaması halinde sırayla satıcısı, bayii, acentesi temsilciliği ithalatçısı veya imalatçı-üreticisinden birisinin düzenleyeceği raporla arızanın tamirini mümkün bulunmadığının belirlenmesi, durumlarında tüketici malın ücretsiz değiştirilmesini, bedel iadesi veya ayıp oranda bedel indirimini talep edebilir.

Garanti belgesi ile ilgili olarak çıkabilecek sorunlar için Sanayi ve Ticaret Bakanlığı, Tüketicinin ve Rekabetin Korunması Genel Müdürlüğü'ne başvurulabilir.

Bu Garanti Belgesi'nin kullanılmasına 4077 sayılı Tüketicinin Korunması Hakkında Kanun ile bu Kanun'a dayanılarak yürürlüğe konulan Garanti Belgesi Uygulama Esaslarına Dair Yönetmelik uyarınca T.C. Sanayi ve Ticaret Bakanlığı, Tüketicinin ve Rekabetin Korunması Genel Müdürlüğü tarafından izin verilmiştir.

ARÇELİK A.Ş.

GENEL MÜDÜR

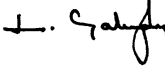

GENEL MÜDÜR YRD.



Seri No: _____

Tip: _____

Teslim Tarihi, Yeri: _____

Fatura Tarihi, No: _____

Satıcı Firma Ünvanı: _____

Adres: _____

Tel-Faks: _____

Satıcı Firma (Kaşe ve İmza): _____

Bu belge, Sanayi ve Ticaret Bakanlığı'nın 97963 no'lu ve 28.02.2011 izin tarihli belgesine göre düzenlenmiştir. Bu bölümü, ürünü aldığınız Yetkili Satıcı imzalayacak ve kaşeyecektir